

KÄRCHER

makes a difference

BP 3 / 4 / 5 / 7 Home & Garden



中文	3
Čeština	7
Magyar	12
Slovenščina	18
Românește	23
Slovenčina	28
Hrvatski	34
Српски	39
Български	44
العربية	50



Register
your product
www.kärcher.com/welcome



EAC



59679630 (06/19)

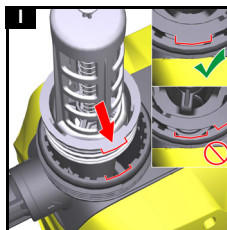
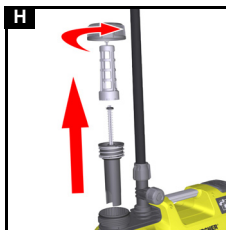
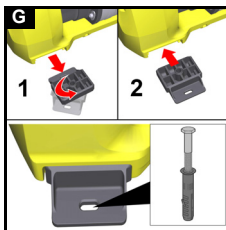
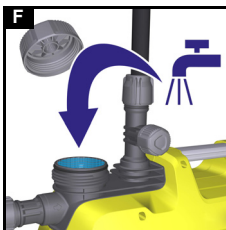
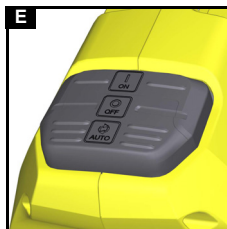
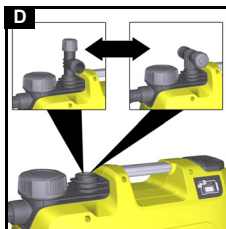
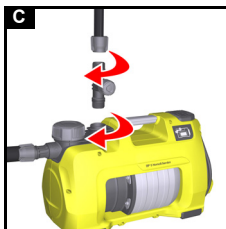
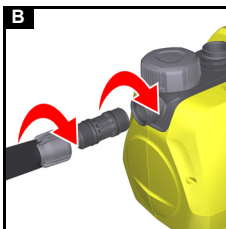
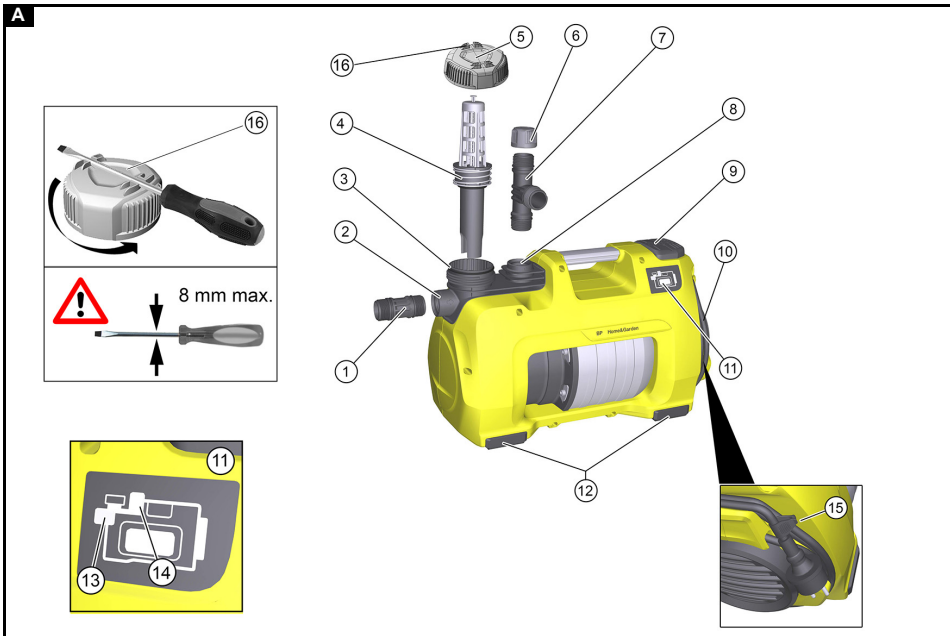

目录

一般性注意事项	3
按规定使用	3
环境保护	3
附件和备件	3
供货范围	3
质量保证	3
安全装置	3
设备介绍	3
投入运行	4
运行	4
运输	5
存放	5
保养和维护	5
故障帮助	5
技术数据	6
欧盟一致性声明	7

一般性注意事项



 在您第一次使用设备之前，请先阅读本操作说明书原件和所附的安全提示，并遵守。

为日后使用或其他所有者使用方便请妥善保管两份手册。

按规定使用

在将本产品连接到饮用水网上时，必须注意遵守 EN 1717 的要求。在需要时，请咨询您的卫浴专业公司或经过了相应培训的专业人员。

本设备只限私人居家日用。由于恒定的工作压力，本设备适用于在家中 and 花园中使用：

- 给家中的洗衣机或厕所冲洗系统供水，例如结合蓄水池使用
 - 花园灌溉
- 功能说明请见章节 泵在自动运行下的工作原理。

允许输送的液体

允许输送的液体：

- 工业用水
 - 井水
 - 泉水
 - 雨水
 - 添加规定剂量添加剂的游泳池水
- 所输送液体的温度不允许超过 35 °C。

滥用

提示

对于使用不当或错误操作可能造成的损坏，制造商将不承担责任。

注意

使用泵来增加现有的管道压力

使用不当会损坏泵

遵守技术数据。

本设备不适用于连续泵运行（例如：升液设备、喷泉泵）。本设备装配了一个干运行防护装置用于保护设备（另见章节 干运行防护装置）。

环境保护



包装材料可以回收利用。请按照环保要求处理包装。



电气和电子设备含有宝贵的可再利用的材料以及诸如电池、蓄电池或油等若使用不当或处理错误会对人体健康和环境造成潜在性危险的组成部分。为了设备按规定运行，需要这些组件。用符

号标记的设备不得与生活垃圾一同处理。

内部材料提示 (REACH)

最新的内部材料信息请您在如下链接中查找：

www.kaercher.com/REACH

附件和备件

只允许使用原厂附件和备件，它们可以确保设备安全无故障地运行。

有关附件和备件的信息请见 www.kaercher.com 以及本说明书的结尾部分。

供货范围

设备的供货范围都已绘制在包装上。打开包装时请检查产品是否齐全。附件缺失或运输损坏时，请通知您的经销商。

质量保证

我们的主管销售公司所发布的质量保证条件在每个国家均适用。在质量保证期内，如果您的产品发生了任何故障，我们都将为您提供免费维修，但是这种故障应当是由于机身材料或制造上的缺陷造成的。如属质量保证情况，请凭发票联系贵方经销商或就近联系获得授权的客户服务点。

（地址详见背面。）

安全装置

△ 小心

安全装置缺失或被改动过

安全装置用于保护您的安全。

不得变更或不用安全装置。

干运行防护装置

本设备可识别出缺少供水。如果在投入运行时没有在规定的间隔之内抽水 and 泵送水，则泵关闭。在手动运行下，这在 4 分钟后进行，在自动运行下则在 3 分钟后进行。在显示屏中，LED 指示灯“抽水侧故障”亮起。

设备介绍

本操作说明书介绍了最大装备。型号不同，供货范围也会有所偏差（参见包装）。

插图参见图片页

图 A

- ① 泵 G1 的转接口
- ② 吸水管接口 G1 (33.3 mm) (进水)
- ③ 加水接管
- ④ 预过滤器和内置止回阀
- ⑤ 顶盖
- ⑥ 2 通路转接口的密封盖
- ⑦ 泵 G1 的 2 通路转接口
- ⑧ 压力管道接口 G1 (33.3 mm) (出水)
- ⑨ 启动/关闭开关
- ⑩ 电缆存放处和带插头的电源连接线
- ⑪ 错误显示
- ⑫ 橡胶支脚
- ⑬ “吸入侧上的故障” LED
- ⑭ “压力侧上的故障” LED
- ⑮ 缆夹
- ⑯ 开口辅助工具

投入运行

我们建议只使用 Kärcher 原厂抽水软管、过滤器组件和软管接头。如果使用其他制造商的部件，则在抽入输送液体时可能导致功能异常，尤其是在使用卡口式连接系统时。

移动使用

提示

即使轻微的泄漏也会导致功能异常。

连接抽水软管

提示

我们建议使用带防回流装置的抽水软管。防回流装置可缩短重新抽水时间，因为它可在取水之后防止抽水软管排空。不要将防回流装置直接安装在泵上。

提示

如果要输送含沙水，我们建议使用一个附加的预过滤器。将预过滤器安装在抽水软管和泵之间。有关防回流装置和预过滤器的信息请见章节 附件和备件。

1. 将管接接入泵的抽水接口（进水端）并手动拧紧。

图 B

2. 连接一个耐真空抽水软管。

连接出水管道

1. 将 2 通管接接入泵的出口接口（出水口）并手动拧紧。

图 C

2 通管接实现了同时运行 2 个设备（例如：洗衣机和晒水器）。它可以被安装成使两个出水口都在侧面，或者的一个出水口在侧面，另一个出水口朝上。

图 D

2. 连接出水管道。
3. 如果只使用一个出水口，则用随附的端盖堵住不需要的出水口。

给泵加水

1. 用手或借助螺丝刀（直径最大 8 mm）拧下加水口上的盖子。
2. 通过加水口给泵加满水。

图 F

3. 将盖子拧到加水口上并用手或借助螺丝刀将其拧紧。
4. 如有，打开出水管道中的截止阀（见章节 稳压和泄压）。

固定安装

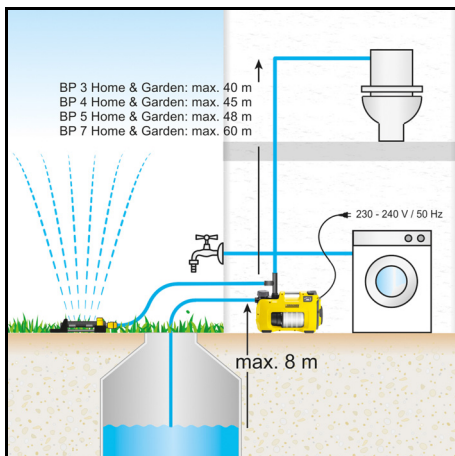

1. 连接抽水软管和出水管道（见章节 移动使用）。在固定安装时，不使用快插接头，而要使用螺栓的连接接头。
2. 给泵加水（见章节 给泵加水）。

固定泵

在固定安装时，可以在一个合适的表面上拧紧泵。

1. 拔出外壳两侧上的橡胶支脚，然后旋转一下。

图 G

2. 将橡胶支脚再插入外壳中。
3. 在平整的平面上用合适的螺栓拧紧泵。

稳压和泄压

我们建议在固定安装时在出口侧安装一个柔性组件，例如一个柔性稳压软管（见章节 附件和备件）。这有以下优点：

- 在安装和投入运行时具有更高的灵活性
 - 降低噪音，因为没有振动会传递到家用系统中的管道上
 - 在轻微泄漏的情况下，泵极少接通
- 我们建议在泵和出水管道之间安装一个截止阀（不包含在供货范围内），以简化排空和系统泄压。如果要排空泵，则可以通过关闭截止阀防止水从出水管道中流出。在由于房屋用水系统中的泄漏导致压降增加时，泵会在不取水的情况下接通。在该情况下，我们建议安装一个稳压罐（见章节 附件和备件）。

运行

开始运行

1. 将电源插头插入插座。
2. 用接通/关闭开关接通设备。

图 E

- 手动运行时使用“I/On”开关位置。
- 自动运行时使用“Auto”开关位置（另见章节 泵在自动运行下的工作原理）。

提示

可以方便地用脚操作接通/关闭开关。

3. 将压力软管抬高约 1 m，以缩短抽水时间。
 4. 等至泵抽水并均匀地泵水。
- 如果供水量过低，则干运行保护装置将关闭设备（见章节 干运行保护装置）。

泵在自动运行下的工作原理

在自动运行下，家用泵和花园泵将自动保持压力：

- 只要取水且压力降到约 0.13 MPa (1.3 bar) 以下，则泵启动。
- 只要流量大于约 60 升/小时，则泵运行。
- 如果结束取水，则重新升高系统中的压力。在短时的惯性运转时间之后，泵进入准备就绪模式（待机运行）。

优化输送量

输送量越大：

- 输送高度越低
- 所使用软管的直径越大
- 所使用的软管越短
- 由已连接的附件造成的压力流失越小

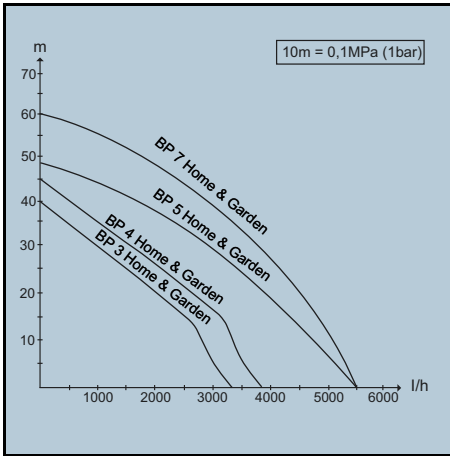

结束运行

1. 用接通/关闭开关关闭设备。
2. 从插座中拔出电源插头。

如果在较长时间后首次重新接通设备，则要注意附加提示（见章节 保养和维护）。

运输

- 提起设备。

△小心

放在地面上的松散电缆和软管

有绊倒危险

在移动运行期间移动设备时，注意电缆和软管。

将电缆收卷到电缆架上并用电缆夹固定。

- a 通过把手提起并携带设备。
- 使用车辆运输设备。
 - a 固定住设备以防打滑和倾翻。

存放

注意

霜冻危险

霜冻会损坏未完全清空的设备。

完全清空设备和附件。

防止设备受冻。

1. 打开在出口侧上连接的取水装置（例如水龙头）。设备无压力了。
2. 排空软管。
3. 拆下抽水管和出水管道。
4. 用手或借助螺丝刀打开并取下加水口上的盖子。
5. 清洁预过滤器（请参阅章节 清洁预过滤器）。
6. 翻转泵并通过加水口完全排空泵。
7. 安装预过滤器。
8. 安装盖子。
9. 在不会霜冻的地方保管泵。

保养和维护

设备是免维护的，即不需要执行定期的维护工作。

泄压

1. 打开和关闭所连接的泄压阀。
- 系统无压了。

冲洗泵

1. 如果输送了带添加剂的水，则在每次使用之后要用清水冲洗泵。

清洁预过滤器

检查预过滤器是否脏污，在需要时清洁。

1. 用手或借助螺丝刀打开并取下加水口上的盖子。
2. 拆卸预过滤器与内置的止回阀。

图 H

3. 将止回阀从预过滤器上分开。
4. 小心地用自来水清洁预过滤器和止回阀。
5. 在必要时从泵中冲洗出残留污物。
6. 检查止回阀是否灵活。

注意

使用不合适的润滑剂

损坏密封件

使用通过 Kärcher 服务部购买的润滑脂 (6.288-143.0)。

对于密封件，只使用不含矿物油的润滑脂。

7. 在不灵活时，给密封件上润滑脂。
8. 连接预过滤器和止回阀。
9. 不费力地将预过滤器装入加水口中。此时要注意安装位置（槽口）是否正确。

图 I

故障帮助

故障原因常常很简单，借助下述概述就能自行解决。如有疑问或是这里没有列出的故障，则请您联系授权的客户服务中心。

泵在运行，但是不泵送水

泵中有空气。

1. 检查是否按规定投入运行（见章节 投入运行 和 开始运行）。

污物颗粒堵住抽水区域。

1. 从插座中拔出电源插头。

2. 清洁抽水区域。

预过滤器脏污。

1. 从插座中拔出电源插头。

2. 让泵冷却。

3. 清洁抽水区域。

4. 清洁预过滤器（请参阅章节 清洁预过滤器）。

5. 通过加水口开口冲出加水口底部上的残留污物。

6. 接通泵。

抽水软管或管接未正确拧入。

1. 检查密封件是否正确安装。

2. 手动拧紧抽水软管和管接。

泵不起动或在运行期间突然停止

供电中断。

1. 检查保险丝和电气连接。

预过滤器脏污。

1. 清洁预过滤器（请参阅章节 清洁预过滤器）。

2. 通过加水口开口冲出加水口底部上的残留污物。

泵处于自动运行下，系统压力超过 1.3 bar。

如果内压超过 1.3 bar，即作用于泵的水柱超过 13 m，则设备不能在自动运行下运行。

1. 减小系统中的压力。

只要系统中的压力降到 1.3 bar 以下，则泵自动接通。

泵停止，LED 指示灯“抽水侧故障”亮起

流量有故障，未建立压力。

1. 从插座中拔出电源插头。

2. 检查抽水容器（例如蓄水池）中是否有足够的水。

3. 检查抽水侧上的接头是否泄漏。

4. 清洁预过滤器（请参阅章节 清洁预过滤器）。

5. 通过加水口开口冲出加水口底部上的残留污物。

6. 接通泵。

流量过低，干运行防护装置关闭了泵。

1. 检查抽水容器（例如蓄水池）中是否有足够的水。

2. 继续打开水龙头。

提高流量。

由于泄漏或水龙头关闭，抽水出错。泵不结束抽水模式。

1. 打开水龙头。
2. 检查系统是否泄漏。
如果无法排除泄漏，则安装一个稳压罐（见章节 附件和备件）。

泵在自动运行下停止，LED 指示灯“出口侧故障”亮起

由于泄漏，泵频繁地接通和关闭。

1. 检查出口侧是否泄漏（例如：水龙头滴水）。
如果无法排除泄漏，则安装一个稳压罐（见章节 附件和备件）。
2. 接通泵。
在关闭泵之后，压力过低。设备立即重新启动并频繁地接通和关闭。
1. 提高出口侧上的压力。
 - 对于花园应用，在直径为 $\frac{3}{4}$ " 时使用长度最小为 5 m 的花园软管，在直径为 $\frac{1}{2}$ " 时使用长度最小为 15 m 的花园软管。
 - 在固定安装时，安装一个稳压软管或一个稳压罐（见章节 附件和备件）。

2. 接通泵。

泵在手动运行下停止，LED 指示灯“出口侧故障”亮起

只要出口侧的出水口（例如：水龙头）已关闭，则泵至少运行 4 分钟。过热保护装置关闭设备。

1. 从插座中拔出电源插头。

2. 打开在出口侧连接的取水装置。
设备变得无压。
3. 接通泵。

输送功率减小或过低。

污物颗粒堵住抽水区域。

1. 从插座中拔出电源插头。
2. 清洁抽水区域。
预过滤器脏污。
1. 从插座中拔出电源插头。
2. 让泵冷却。
3. 清洁抽水区域。
4. 清洁预过滤器（请参阅章节 清洁预过滤器）。
5. 通过加水口开口冲出加水口底部上的残留污物。
6. 接通泵。

抽水侧不密封。

1. 检查抽水侧是否密封。

超出了最高扬程或输送量不是最佳的。

1. 注意最高扬程（见章节 技术数据）。
2. 在必要时选择其他的软管直径或其他的软管长度（见章节 优化输送量）。

出口侧的横截面变窄。

1. 完全打开阀门或球阀。

出口侧的软管弯折。

1. 去除软管中的弯折。

技术数据

		BP 3 Home & Garden	BP 4 Home & Garden	BP 5 Home & Garden	BP 7 Home & Garden
电源连接					
电源电压	V	230-240	230-240	230-240	230-240
电源频率	Hz	50	50	50	50
额定功率	W	800	950	1000	1200
设备性能					
最大输送量	l/h	3300	3800	6000	6000
抽吸高度（最高）	m	8	8	8	8
（最大）压力	MPa (bar)	0,40 (4,0)	0,45 (4,5)	0,48 (4,8)	0,60 (6,0)
（最大）输送高度	m	40	45	48	60
自动模式下（最大）重启压力	MPa (bar)	0,13 (1,3)	0,13 (1,3)	0,13 (1,3)	0,13 (1,3)
允许的输送液体（最大）颗粒尺寸	mm	1	1	1	1
泵类型		Jet	喷气式	多级式，4 级	多级式，5 级
根据 EN 60825-1 标准的 LED 类型		1 级	1 级	1 级	1 级
使用提示					
（最大）洒水装置	m ²	500	800	1000	1200
（最大）房屋供水装置	人员	8	10	12	12
洒水 + 房屋供水装置，（最多）配备 4 名人员	m ²	300	600	800	900
尺寸和重量					
重量（不带附件）	kg	10,3	10,6	12,5	13,0
根据 EN ISO 20361 确定的数值					
声压级 L _{pA}	dB(A)	61	63	61	61
	dB(A)	76	78	77	76

保留技术更改的权利。

欧盟一致性声明

我们在此声明，基于其设计和结构以及我们投入市场的款型，下述机器满足欧盟指令的相关基本安全健康要求。如果在没有与我方协商的情况下更改机器，本声明失效。

产品：泵

类型：1. 645-xxx

相关的欧盟指令

2014/35/EU

2014/30/EU

2000/14/EC

2011/65/EU

应用的协调标准

EN 60335-1

EN 60335-2-41

EN 62233: 2008

EN 55014-1: 2006+A1: 2009+A2: 2011

EN 55014-2: 1977+A1: 2001+A2: 2008

EN 61000-3-2: 2014

EN 61000-3-3: 2013

EN 50581

应用的一致性评估方法

2000/14/EC: 附录 V

声功率级 dB (A)

BP2 G

测得的： 69

确保的： 72

BP3 G, BP3 G Set +, BP3 H&G

测得的： 73

确保的： 76

BP4 G

测得的： 72

确保的： 75

BP4 H&G eco

测得的： 75

确保的： 78

BP5 H&G

测得的： 74

确保的： 77

BP7 H&G eco

测得的： 73

确保的： 76

签署人受董事会的委托并且全权处理相关事宜。

H. Jenner

Chairman of the Board of Management

S. Reiser

Director Regulatory Affairs & Certification

文档全权代表：S. Reiser

Alfred Kärcher SE & Co. KG

Alfred-Kärcher-Str. 28 - 40

71364 Winnenden (德国)

电话：+49 7195 14-0

传真：+49 7195 14-2212

Winnenden, 2018/07/01

Obsah

Obecné pokyny	7
Použití ke stanovenému účelu	7
Ochrana životního prostředí	8
Příslušenství a náhradní díly	8
Rozsah dodávky	8
Záruka	8
Bezpečnostní mechanismy	8
Popis přístroje	8
Uvedení do provozu	8
Provoz	9
Přeprava	10
Skladování	10
Péče a údržba	10
Pomoc při poruchách	10
Technické údaje	11
EU prohlášení o shodě	12

Obecné pokyny



Před prvním použitím přístroje si přečtěte tento překlad originálního návodu k použití a přiložené

bezpečnostní pokyny. Řiďte se jimi.

Uchovejte obě příručky pro pozdější použití nebo pro dalšího vlastníka.

Použití ke stanovenému účelu

Při připojení tohoto výrobku k veřejnému vodovodnímu řádu musí být dodrženy požadavky dle normy EN 1717.

V případě potřeby se obraťte na dodavatele instalatérských služeb nebo na odborníka s příslušným školením.

Přístroj používejte výhradně pro soukromé domácí použití.

Díky konstantnímu provoznímu tlaku je zařízení vhodné pro použití v domácnosti a na zahradě:

- Napájení praček nebo toalet v domě, např. ve spojení s cisternou
- Zavlažování zahrad

Poznámka k funkci viz kapitola Způsob činnosti čerpadla v automatickém režimu.

Přípustné čerpané kapaliny

Přípustné čerpané kapaliny:

- Užitková voda
 - Studniční voda
 - Pramenitá voda
 - Dešťová voda
 - Bazénová voda při dávkování přísad podle určení
- Teplota čerpané kapaliny nesmí překročit 35 °C.

Nesprávné použití

Upozornění

Výrobce neručí za případné škody, které jsou zapříčiněny nesprávným použitím nebo chybou obsluhou.

POZOR

Použijte čerpadlo ke zvýšení stávajícího tlaku v potrubí

Poškození čerpadla z důvodu nesprávného použití Dodržujte příslušné technické údaje.

Přístroj není vhodný k nepřetržitému čerpacímu provozu (např. zvedací zařízení, kašnové čerpadlo). K ochraně přístroje vybaven ochranou proti chodu na sucho (viz také kapitola Ochrana proti chodu za sucha).

Ochrana životního prostředí



Obalové materiály jsou recyklovatelné. Obaly prosím likvidujte ekologickým způsobem.



Elektrické a elektronické přístroje obsahují hodnotné recyklovatelné materiály a často součástí, jako baterie, akumulátory nebo olej, které mohou při chybném zacházení nebo likvidaci představovat potenciální nebezpečí pro lidské zdraví nebo pro životní prostředí. Pro řádný provoz přístroje jsou však tyto součásti nezbytné. Přístroje označené tímto symbolem se nesmí likvidovat s domovním odpadem.

Informace k obsaženým látkám (REACH)

Aktuální informace k obsaženým látkám naleznete na stránkách: www.kaercher.com/REACH

Příslušenství a náhradní díly

Používejte pouze originální příslušenství a náhradní díly, které vám zaručují bezpečný a bezporuchový provoz přístroje.

Informace o příslušenství a náhradních dílech naleznete na stránkách www.kaercher.com a na konci tohoto návodu.

Rozsah dodávky

Rozsah dodávky přístroje je vyobrazen na obalu. Při vybalení zkontrolujte úplnost obsahu. V případě chybějícího příslušenství nebo výskytu poškození při přepravě informujte prosím Vašeho prodejce.

Záruka

V každé zemi platí záruční podmínky vydané naší příslušnou obdobou společnosti. Případné závady Vašeho přístroje odstraníme během záruční lhůty bezplatně, pokud jsou zaviněny vadou materiálu nebo výrobní vadou. V záručním případě se prosím obraťte s dokladem o koupi na Vašeho prodejce nebo na nejbližší autorizované servisní středisko. (Adresa viz zadní stranu)

Bezpečnostní mechanismy

⚠ UPOZORNĚNÍ

Chybějící nebo pozměněné bezpečnostní mechanismy

Bezpečnostní mechanismy slouží pro vaši ochranu. Bezpečnostní mechanismy nikdy nepozměňujte ani nepřeměšťujte.

Ochrana proti chodu za sucha

Přístroj rozpozná chybějící přívod vody. Pokud během uvedení do provozu není voda nasávána a čerpána během určitého časového období, čerpadlo se vypne. V manuálním režimu se tak stane po 4 minutách, v automatickém režimu po 3 minutách. Na displeji svítí LED "Chyba na straně sání".

Popis přístroje

Tento návod k použití obsahuje popis maximálního vybavení. V závislosti na daném modelu existují rozdíly v rozsahu dodávky (viz obal).

Obrázky viz obrazovou přílohu

Ilustrace A

- 1 Připojovací adaptér pro čerpadla G1
- 2 Připojení G1 (33,3 mm) sacího vedení (vstup)
- 3 Plnicí hrdlo

- 4 Předřazený filtr a integrovaný zpětný ventil#
- 5 Víko
- 6 Uzavírací víčko 2cestného připojovacího adaptéru
- 7 2cestný připojovací adaptér pro čerpadla G1
- 8 Připojení G1 (33,3 mm) tlakového vedení (výstup)
- 9 Spínač ZAP./VYP.
- 10 Uložení kabelu a síťový kabel s vidlicí
- 11 Indikace závady
- 12 Gumové nohy
- 13 LED „Závada na straně sání“
- 14 LED „Závada na straně výtlaku“
- 15 Kabelový klip
- 16 Otevírací pomůcka

Uvedení do provozu

Doporučujeme používat pouze originální sací hadice Kärcher, komponenty filtrů a hadicové přípojky. Pokud se používají součásti od jiných výrobců, může dojít k poruchám nasávání čerpané kapaliny, zejména při použití bajonetových spojovacích systémů.

Mobilní použití

Upozornění

Dokonce i menší úniky vedou k chybným funkcím.

Připojte sací hadici

Upozornění

Doporučujeme použít sací hadici se zpětnou klapkou. Zpětná klapka zkracuje dobu plnění, protože zabráňuje vypuštění sací hadice po odstranění vody. Zpětnou klapku nemontujte přímo na čerpadlo.

Upozornění

Pokud má být čerpána písečná voda, doporučujeme použít další předčistovací filtr. Namontujte předčistovací filtr mezi sací hadici a čerpadlo.

Pro informace ke zpětné klapce a předčistovacímu filtr viz kapitola Příslušenství a náhradní díly.

1. Připojovací adaptér našroubujte do přípojky sání čerpadla (vstup) a dotáhněte jej ručně.

Ilustrace B

2. Připojte vakuové těsnou sací hadici.

Připojte takové vedení

1. 2cestný připojovací adaptér našroubujte do tlakové přípojky čerpadla (výstup) a dotáhněte jej ručně.

Ilustrace C

2cestný připojovací adaptér umožňuje současně provozovat 2 přístroje (např. pračku a postřikovač). Může být namontován buďto s oběma výstupy na boku nebo s jedním výstupem na boku a jedním výstupem nahoře.

Ilustrace D

2. Připojte takové vedení.
3. Pokud je použita pouze jedna zásuvka, uzavřete nepoužívanou zásuvku uzavřeným víčkem.

Plnění čerpadla

1. Odšroubujte uzávěr na plnicím hrdlu ručně nebo pomocí šroubováku (max. průměr 8 mm).
2. Naplňte čerpadlo plnicím hrdlem vodou až po okraj.

Ilustrace F

- Našroubujte uzávěr na plnicí hrdlo a utáhněte ho ručně nebo pomocí šroubováku.
- Pokud jsou k dispozici, otevřete uzavírací ventily v tlakovém vedení (viz kapitola Vyrovnání tlaku a odlehčení tlaku).

Pevná instalace

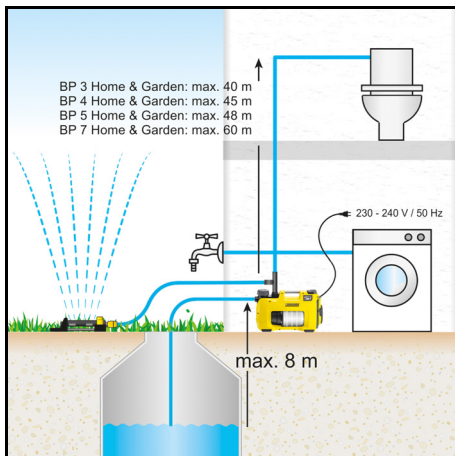

- Připojte sací hadici a tlakové vedení (viz kapitola Mobilní použití). U pevné instalace nepoužívejte rychlospojky, ale šroubové spoje.
- Naplňte čerpadlo (viz kapitola Plnění čerpadla).

Přípevnění čerpadla

U pevné instalace lze čerpadlo našroubovat na vhodnou plochu.

- Vytáhněte gumové patky na obou stranách krytu a otočte je.

Ilustrace G

- Nasaďte gumové patky do krytu.
- Pomocí vhodných šroubů našroubujte čerpadlo na rovný povrch.

Vyrovnání tlaku a odlehčení tlaku

U pevné instalace doporučujeme namontovat na výtláčnou straně flexibilní komponenty, např. flexibilní tlakovou vyrovnávací hadici (viz kapitola Příslušenství a náhradní díly). Výhody jsou následující:

- Větší pružnost při instalaci a uvedení do provozu
- Snížení hluku, protože na potrubí v systému vodovodu nejsou přenášeny žádné vibrace
- Čerpadlo se v případě menších netěsností méně často vypíná

Doporučujeme instalovat uzavírací kohout (není součástí dodávky) mezi čerpadlo a tlakové vedení, aby se usnadnilo vypouštění a odlehčení tlaku v systému. Jakkmile je čerpadlo vypuštěno, uzavřením uzavíracího kohoutu lze zabránit vytečení vody z tlakového vedení. Pokud dojde k nárůstu tlakových ztrát z důvodu netěsností v domovní síti, čerpadlo se zapne bez odstranění vody. V takovém případě doporučujeme instalovat vyrovnávací nádrž (viz kapitola Příslušenství a náhradní díly).

Provoz

Provozní spuštění

- Zastrčte síťovou zástrčku do zásuvky.
- Zapněte přístroj spínačem ZAP. / VYP.

Ilustrace E

- Pro manuální režim použijte polohu spínače "I / On".
- Pro automatický režim použijte polohu spínače "Auto" (viz také kapitola Způsob činnosti čerpadla v automatickém režimu).

Upozornění

Spínač ZAP/VYP. lze také pohodlně ovládat nohou.

- Pro zkrácení doby sání zvedněte tlakovou hadici cca 1 m.
- Vyčkejte, dokud čerpadlo nezačne sát a rovnoměrně čerpat.

Pokud je přítok vody příliš slabý, ochrana proti chodu na sucho přístroj vypne (viz kapitola Ochrana proti chodu za sucha).

Způsob činnosti čerpadla v automatickém režimu

V automatickém režimu udržují domácí a zahradní čerpadla tlak automaticky:

- Čerpadlo se spouští, jakmile je voda odebrána, a tlak klesne pod přibližně 0,13 MPa (1,3 baru).
- Čerpadlo běží tak dlouho, dokud je průtok více než cca. 60 l / h.
- Když se výtlak vody zastaví, tlak v systému se opět zvýší. Po krátkém zpoždění se čerpadlo přepne do pohotovostního režimu (záložní režim).

Optimalizace čerpaného množství

Čerpané množství je tím větší:

- čím menší je vytlačná výška
- čím větší je průměr použité hadice
- čím kratší je použitá hadice
- čím menší ztráta tlaku způsobuje připojené příslušenství

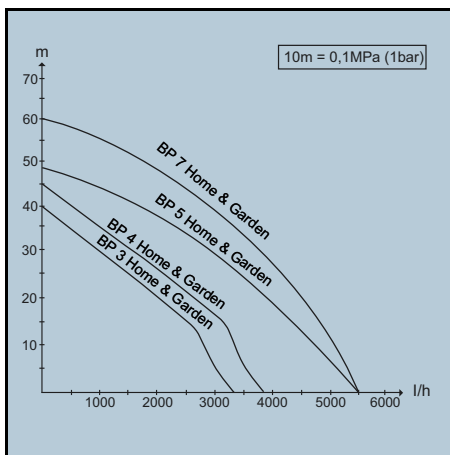

Ukončení provozu

- Přístroj vypněte spínačem „ZAP / VYP“.
- Síťovou zástrčku vytáhněte ze zásuvky. Pokud se má zařízení znovu zapnout po delší době, dodržujte dodatečné pokyny (viz kapitola Péče a údržba).

Přeprava

- Přenášení přístroje.
ΔUPOZORNĚNÍ
Uvolněné kabely a hadice ležící na podlaze Nebezpečí zakopnutí
Při přemísťování jednotky v mobilním režimu dávejte pozor na kabely a hadice.
Zvedněte kabel na držák kabelu a zajistíte ho pomocí kabelové svorky.
a Přístroj nadzvedněte a přenášejte pomocí držadla.
- Pro přepravu přístroje používejte vozidlo.
a Zajistíte přístroj proti sklouznutí a překlopení.

Skladování

POZOR

Nebezpečí mrazu

Ne zcela vypuštěné přístroje mohou být zničeny mrazem.

Přístroj a příslušenství zcela vyprázdněte.

Přístroj chráňte před mrazem.

1. Otevřete odběr vody, který je připojen na výtlačné straně (např. vodovodní kohout).
Přístroj je bez tlaku.
2. Vypusťte hadice.
3. Odstraňte sací potrubí a přívodní potrubí.
4. Odšroubujte a sundejte uzávěr plnicího hrdla ručně nebo pomocí šroubováku.
5. Vyčistěte předčistiřovací filtr (viz kapitola Vyčištění předčistiřovacího filtru).
6. Čerpadlo otočte a zcela vyprázdněte plnicím hrdlem.
7. Namontujte předčistiřovací filtr.
8. Namontujte uzávěr.
9. Čerpadlo uchovávejte v místě, kde nemrzne.

Péče a údržba

Přístroj je bezúdržbový, tj. nemusíte provádět pravidelné údržbové práce.

Uvolnění tlaku

1. Pro uvolnění tlaku otevřete a uzavřete připojené tlakové ventily.
- Systém je bez tlaku.

Vypláchnutí čerpadla

1. Pokud byla čerpána voda s přísadami, vypláchněte čerpadlo čistou vodou po každém použití.

Vyčištění předčistiřovacího filtru

Zkontrolujte, zda předčistiřovací filtr není znečištěn a v případě potřeby jej vyměňte.

1. Odšroubujte a sundejte uzávěr plnicího hrdla ručně nebo pomocí šroubováku.
2. Odstraní předčistiřovací filtr s integrovaným zpětným ventilem.

Ilustrace H

3. Oddělte zpětný ventil od předčistiřovacího filtru.
4. Předčistiřovací filtr a zpětný ventil řádně očistěte pod tekoucí vodou.
5. Pokud to bude nutné, očistěte z čerpadla zbytkové nečistoty.
6. Zkontrolujte lehký chod zpětných ventilů.

POZOR

Použití nevhodného maziva

Poškození těsnění

Používejte mazivo, které je k dispozici od společnosti Kärcher Service (6.288-143.0).

Na těsnění používejte pouze mazivo bez minerálních olejů.

7. V případě zatuhnutí těsnění promažte.
8. Připojte předčistiřovací filtr se zpětným ventilem.
9. Předčistiřovací filtr lehce nasadte na plnicí hrdlo.
Dodržte přitom správnou montážní polohu (výřezy).

Ilustrace I

Pomoc při poruchách

Poruchy mají často jednoduché příčiny, které můžete sami odstranit pomocí následujícího přehledu. V případě pochybností nebo při zde neuvedených poruchách se prosím obraťte na autorizovaný zákaznický servis.

Čerpadlo běží, ale nečerpá

V čerpadle je vzduch.

1. Zkontrolujte správné uvedení do provozu (viz kapitola Uvedení do provozu a Provozní spuštění).
Částice nečistot ucípávají oblast sání.

1. Sítovou zástrčku vytáhněte ze zásuvky.

2. Vyčistěte oblast sání.

Předčistiřovací filtr je znečištěn.

1. Sítovou zástrčku vytáhněte ze zásuvky.

2. Nechte čerpadlo vychladnout.

3. Vyčistěte oblast sání.

4. Vyčistěte předčistiřovací filtr (viz kapitola Vyčištění předčistiřovacího filtru).

5. Vypláchněte zbytky nečistot ze dna plnicího hrdla prostřednictvím plnicího otvoru.

6. Zapněte čerpadlo.

Nasávací hadice nebo připojovací adaptér není správně našroubován.

1. Zkontrolujte, zda je správně nasazeno těsnění.

2. Sací hadici a připojovací adaptér utáhněte rukou.

Čerpadlo se nerozbihá nebo se za provozu náhle zastaví

Přerušený přívod proudu.

1. Zkontrolujte pojistky a elektrické spoje.

Předčistiřovací filtr je znečištěn.

1. Vyčistěte předčistiřovací filtr (viz kapitola Vyčištění předčistiřovacího filtru).

2. Vypláchněte zbytky nečistot ze dna plnicího hrdla prostřednictvím plnicího otvoru.

Čerpadlo se nachází v automatickém režimu a tlak v systému se nachází nad hodnotou 1,3 bar.

V automatickém režimu se jednotka nespustí, pokud je tlak vyšší než 1,3 barů. tzn. že na čerpadlo působí vodní sloupec více než 13 m.

1. Snižte tlak v systému.

Čerpadlo se zapne automaticky, jakmile tlak v systému poklesne pod 1,3 baru.

Čerpadlo se zastaví, svítí LED "Chyba na straně sání"

Průtok je narušen, nevzniká tlak.

1. Sítovou zástrčku vytáhněte ze zásuvky.

2. Zkontrolujte, zda je dostatek vody v sací nádrži (např. cisterna).

3. Zkontrolujte, zda nedochází k netěsnostem na připojení na straně sání.

4. Vyčistěte předčistiřovací filtr (viz kapitola Vyčištění předčistiřovacího filtru).

5. Vypláchněte zbytky nečistot ze dna plnicího hrdla prostřednictvím plnicího otvoru.

6. Zapněte čerpadlo.

Průtok je příliš nízký, ochrana proti chodu na sucho vypne čerpadlo.

1. Zkontrolujte, zda je dostatek vody v sací nádrži (např. cisterna).

2. Otevřete dále vodovodní kohoutek.

Zvyšší se průtok.

Chyba při odsávání v důsledku netěsnosti nebo uzavřeného vodovodního kohoutku. Čerpadlo neukončí režim sání.

1. Otevřít vodovodní kohout.
2. Zkontrolujte těsnost systému.

Pokud nelze zaručit těsnost, nainstalujte vyrovnávací nádrž (viz kapitola Příslušenství a náhradní díly).

Čerpadlo se zastaví v automatickém režimu, svítí LED "Chyba na výtlačné straně"

Čerpadlo se často zapíná a vypíná z důvodu úniku.

1. Zkontrolujte těsnost na výtlačné straně (např. kapající vodovodní kohout).
Pokud nelze zaručit těsnost, nainstalujte vyrovnávací nádrž (viz kapitola Příslušenství a náhradní díly).
2. Zapněte čerpadlo.

Po vypnutí čerpadla je tlak příliš nízký. Přístroj se znovu spustí a často se zapíná a vypíná.

1. Zvyšte tlak na výtlačné straně.
 - Při použití na zahradě použijte zahradní hadici o minimální délce 5 m a průměru ¾" nebo 15 m a průměru ½".
 - V případě pevné instalace namontujte tlakovou vyrovnávací hadici nebo vyrovnávací nádrž (viz kapitola Příslušenství a náhradní díly).
2. Zapněte čerpadlo.

Čerpadlo se zastaví v manuálním režimu, svítí LED "Chyba na výtlačné straně"

Čerpadlo běží nejméně 4 minuty, i když je uzavřen výstup na výtlačné straně (např. vodovodní kohout). Ochrana proti přehřátí zařízení vypne.

1. Sítovou zástrčku vytáhněte ze zásuvky.

2. Otevřete odběr vody připojený na výtlačné straně. Přístroj vypustí tlak.

3. Zapněte čerpadlo.

Čerpací výkon se snižuje nebo je příliš nízký.

Částice nečistot ucpávají oblast sání.

1. Sítovou zástrčku vytáhněte ze zásuvky.
2. Vyčistěte oblast sání.

Předčističový filtr je znečištěn.

1. Sítovou zástrčku vytáhněte ze zásuvky.
2. Nechte čerpadlo vychladnout.
3. Vyčistěte oblast sání.
4. Vyčistěte předčističový filtr (viz kapitola Vyčištění předčističovacího filtru).
5. Vypláchněte zbytky nečistot ze dna plnicího hrda prostřednictvím plnicího otvoru.
6. Zapněte čerpadlo.

Strana sání je netěsná.

1. Zkontrolujte těsnost na straně sání.

Byla překročena maximální výtlačná výška nebo není optimalizováno čerpané množství.

1. Dodržujte maximální výtlačnou výšku (viz kapitola Technické údaje).
2. Popřípadě zvolte větší průměr hadice nebo jinou délku hadice (viz kapitola Optimalizace čerpaného množství).

Zúžení průměru na výtlačné straně.

1. Úplně otevřete ventil nebo kulový kohout.

Hadice na výtlačné straně je zalomená.

1. Odstraňte zalomení v hadici.

Technické údaje

		BP 3 Home & Garden	BP 4 Home & Garden	BP 5 Home & Garden	BP 7 Home & Garden
Elektrické připojení					
Napětí sítě	V	230-240	230-240	230-240	230-240
Sítová frekvence	Hz	50	50	50	50
Jmenovitý výkon	W	800	950	1000	1200
Výkonnostní údaje přístroje					
Čerpané množství, maximální	l/h	3300	3800	6000	6000
Sací výška (max.)	m	8	8	8	8
Tlak (max.)	MPa (bar)	0,40 (4,0)	0,45 (4,5)	0,48 (4,8)	0,60 (6,0)
Dopravní výška (max.)	m	40	45	48	60
Tlak opětovného zapnutí v automatickém režimu (max.)	MPa (bar)	0,13 (1,3)	0,13 (1,3)	0,13 (1,3)	0,13 (1,3)
Velikost částic (max.) přípustných čerpaných kapalin	mm	1	1	1	1
Typ čerpadla		Jet	Jet	Multistage 4stupňové	Multistage 5stupňové
Typ LED dle EN 60825-1		Třída 1	Třída 1	Třída 1	Třída 1
Pokyny k použití přístroje					
Zavlažování (max.)	m ²	500	800	1000	1200
Zásobování domácnosti vodou (max.)	osob	8	10	12	12
Zavlažování + Zásobování domácnosti se 4 osobami (max.) vodou	m ²	300	600	800	900
Rozměry a hmotnosti					
Hmotnost (bez příslušenství)	kg	10,3	10,6	12,5	13,0
Zjištěné hodnoty podle EN ISO 20361					
Hladina akustického tlaku L _{pA}	dB(A)	61	63	61	61
	dB(A)	76	78	77	76

Technické změny vyhrazeny.

EU prohlášení o shodě

Prohlašujeme tímto, že níže uvedený stroj na základě svého provedení a druhu konstrukce, jakož i v provedení námi uváděném na trh, vyhovuje příslušným základním bezpečnostním a zdravotním požadavkům podle směrnic EU. V případě provedení námi neschválené změny stroje ztrácí toto prohlášení svoji platnost.

Výrobek: Čerpadlo

Typ: 1.645-xxx

Příslušné směrnice EU

2014/35/EU

2014/30/EU

2000/14/ES

2011/65/EU

Aplikované harmonizované normy

EN 60335-1

EN 60335-2-41

EN 62233: 2008

EN 55014-1: 2006+A1: 2009+A2: 2011

EN 55014-2: 1977+A1: 2001+A2: 2008

EN 61000-3-2: 2014

EN 61000-3-3: 2013

EN 50581

Použitý postup k posouzení shody

2000/14/ES: Příloha V

Hladina akustického výkonu dB(A)

BP2 G

Naměřeno: 69

Zaručeno: 72

BP3 G, BP3 G Set +, BP3 H&G

Naměřeno: 73

Zaručeno: 76

BP4 G

Naměřeno: 72

Zaručeno: 75

BP4 H&G eco

Naměřeno: 75

Zaručeno: 78

BP5 H&G

Naměřeno: 74

Zaručeno: 77

BP7 H&G eco

Naměřeno: 73

Zaručeno: 76

Níže podepsaní jednáji z pověření a se zplnomocněním představenstva společnosti.

H. Jenner

Chairman of the Board of Management

S. Reiser

Director Regulatory Affairs & Certification

Zmocněnec pro dokumentaci: S. Reiser

Alfred Kärcher SE & Co. KG

Alfred-Kärcher-Str. 28 - 40

71364 Winnenden (Německo)

Tel.: +49 7195 14-0

Fax: +49 7195 14-2212

Winnenden, 2018/07/01

Tartalom

Általános utasítások	12
Rendeltetésszerű alkalmazás	12
Környezetvédelem	13
Tartozékok és pótalkatrészek	13
Szállított tartozékok	13
Garancia	13
Biztonsági berendezések	13
A készülék leírása	13
Üzembe helyezés	13
Üzemeltetés	14
Szállítás	15
Tárolás	15
Ápolás és karbantartás	15
Üzemzavarok elhárítása	15
Műszaki adatok	16
EU-megfelelőségi nyilatkozat	17

Altalános utasítások



A készülék első használata előtt olvassa el az eredeti kezelési útmutatót és a mellékelt biztonsági tanácsokat. Ezeknek megfelelően járjon el.

Őrizze meg mindkét tájékoztatót későbbi használatra vagy a következő tulajdonos számára.

Rendeltetészerű alkalmazás

A termék ivóvíz hálózatra történő csatlakoztatásakor figyelembe kell venni az EN 1717 szabvány követelményeit. Szükség esetén kérdezze meg a vízszereleti szakcéget vagy megfelelően képzett szakembert.

Kizárólag magánháztartásban használja a készüléket. Az állandó üzemi nyomás miatt a készülék alkalmas házi és kerti használatra egyaránt:

- Mosógépek vagy WC-öblítő ellátása a házban, pl. ciszternára kötvé
- Kertöntözés

A működésre vonatkozó útmutatást lásd a A szivattyú működésmódja automata üzemmódbanfejezetben.

Engedélyezett szállítófolyadékok

Engedélyezett szállítófolyadékok:

- Ipari víz
- Kútvíz
- Forrásvíz
- Esővíz
- medencevíz adalékanyagok rendeltetészerű adagolásánál

A szállított folyadék hőmérséklete nem lépheti túl a 35 °C-ot.

Szakszerűtlen alkalmazás

Megjegyzés

A gyártó nem vállal felelősséget a szakszerűtlen alkalmazásból vagy hibás kezeléskből eredő esetleges károkért.

FIGYELEM

A szivattyú alkalmazása a meglévő vezetéknyomás fokozására

A szivattyú szakszerűtlen alkalmazás miatt bekövetkező károsodása

Vegye figyelembe a műszaki adatokat.

A készülék nem alkalmas megszakítás nélküli szivattyú üzemmódra és stacionárius szerelésre (pl. emelőberendezések, szőkőkútszivattyúk). A készülék szárazonfutás elleni védelemmel rendelkezik (lásd a Szárazonfutás elleni védelemfejezetben).

Környezetvédelem



A csomagolóanyag újrahasznosítható. Kérjük, környezetbarát módon semmisítse meg a csomagolást.



Az elektromos és elektronikus készülékek értékes, újrahasznosítható anyagokat, és gyakran olyan alkotóelemeket, például elemeket, akkumulátorokat vagy olajat is tartalmaznak, melyek nem megfelelő kezelése vagy helytelen megsemmisítése potenciális veszélyt jelenthet az emberek egészségére és a környezetre. Ezek az alkotóelemek azonban a készülék rendeltetésszerű üzemeléséhez szükségesek. Az ezzel a szimbólummal jelölt készülékeket nem szabad a háztartási hulladékkal együtt megsemmisíteni.

Összetevőkre vonatkozó utasítások (REACH)

Az összetevőkre vonatkozó aktuális információkat itt találja: www.kaercher.com/REACH

Tartozékok és pótalkatrészek

Csak eredeti tartozékot és eredeti pótalkatrészt alkalmazzon; ezek garantálják a készülék biztonságos és zavarmentes üzemelését.

A tartozékokra és pótalkatrészekre vonatkozóan információkat itt talál: www.kaercher.com, valamint a jelen utasítás végén.

Szállított tartozékok

A készülékkel szállított tartozékok fel vannak tüntetve a csomagoláson. Kicsomagolásnál ellenőrizze, hogy megvan-e minden tartozék. Hiányzó tartozékok vagy szállítási sérülések esetén kérjük, értesítse a kereskedőt.

Garancia

Minden országban az illetékes értékesítő társaságunk által megadott garanciális feltételek vannak érvényben. A készüléknél felmerülő esetleges zavarokat a garanciaidőn belül díjmentesen orvosoljuk, amennyiben anyag-, illetve gyártási hibáról van szó. Garanciális esetben kérjük, a számlával együtt forduljon kereskedőjéhez vagy a legközelebbi, arra jogosult ügyfélszolgálati irodához.

(A címet lásd a hátoldalon)

Biztonsági berendezések

⚠ VIGYÁZAT

Hiányzó vagy módosított biztonsági berendezések
A biztonsági berendezések az Ön védelmét szolgálják. A biztonsági berendezéseket ne módosítsa és ne mellelőzze használatukat.

Szárazonfutás elleni védelem

A készülék felismeri a hiányzó vízbevitelt. Ha a szivattyú az üzembe helyezés során bizonyos időn belül nem szív és szállít vizet, automatikusan lekapcsol. Kézi üzemmódban ez 4 perc elteltével következik be, automata üzemmódban 3 perc után. A kijelzőn világít a „Szívóoldali hiba” LED.

A készülék leírása

A használati utasításban a maximális felszereltséget ismertetjük. Modelltől függően a szállított tartozékoknál különbségek figyelhetők meg (lásd a csomagolást).

Ábrák, lásd a grafikonokat tartalmazó oldalt

Ábra A

- 1 Csatlakozóadapter G1 szivattyúkhöz
- 2 G1 csatlakozás (33,3 mm) szívóvezeték (bemenet)
- 3 Töltőcsonk
- 4 Előszűrő és beépített visszacsapó szelep
- 5 Fedél
- 6 2-utas csatlakozóadapter elzárókupak
- 7 2-utas csatlakozóadapter G1 szivattyúkhöz
- 8 G1 csatlakozás (33,3 mm) nyomóvezeték (kimenet)
- 9 BE-/Kikapcsoló
- 10 Kábeltárolás és hálózati csatlakozókábel dugóval
- 11 Hibakijelzés
- 12 Gumilábak
- 13 „Szívóoldali hiba” LED
- 14 „Nyomóoldali hiba” LED
- 15 Kábelcsipesz
- 16 Segítség a nyitáshoz

Üzembe helyezés

Javasoljuk, hogy csak eredeti Kärcher szivatómlőket, szűrőkomponenseket és tömlőcsatlakozásokat alkalmazzon. Ha más gyártó alkatrészeit alkalmazza, hiba léphet fel a szállítandó folyadékok felszívása során, különösen a bajonettzáras összekötő rendszerek alkalmazása esetén.

Mobil alkalmazás

Megjegyzés

Már csekély tömítetlenség is hibás működéshez vezethet.

Szivatómlőt csatlakoztatni

Megjegyzés

Javasoljuk, hogy alkalmazzon visszafolyásgátlóval rendelkező szivatómlőt. A visszafolyásgátló lerövidíti az újrafelszívási időt, mivel meggátolja, hogy a vízfelvétel után leürüljön a szivatómlő. Ne szerelje a visszafolyásgátlót közvetlenül a szivattyúra.

Megjegyzés

Ha homokos vizet kell szállítani, javasoljuk, hogy használjon kiegészítő előszűrőt. Szerelje az előszűrőt a szivatómlő és a szivattyú közé.

A visszafolyásgátlóra és az előszűrőre vonatkozó információkat a Tartozékok és pótalkatrészekfejezetben talál.

1. Csavarozza a csatlakozóadapert a szivattyú szívócsatlakozásába (bemenet), majd kézzel húzza meg.

Ábra B

2. Csatlakoztasson vákuumálló szivatómlőt.

Nyomóvezeték csatlakoztatása

1. Csavarozza a kétjáratú csatlakozóadapert a szivattyú nyomócsatlakozásába (kimenet), majd kézzel húzza meg.

Ábra C

A kétjáratú csatlakozóadapter két készülék egyidejű üzemeltetési lehetőségét (pl. mosógép és sprinkler).

Fel lehet szerelni úgy, hogy vagy mindkét kimenet

oldalt legyen, vagy egy oldalsó és egy felső kimenetet használjon.

Ábra D

2. Csatlakoztassa a nyomóvezetékét.
3. Ha csak egy kimenetet alkalmaz, a nem használt kimenetet zárja el a mellékelt sapkával.

A szivattyú feltöltése

1. Csavarozza le a töltőcsonk fedelét kézzel vagy csavarhúzó nyelével (max. 8 mm átmérő).
2. Töltse fel a szivattyút vízzel a töltőcsonkon keresztül a pereméig.

Ábra F

3. Csavarozza fel a fedelet a töltőcsonkra és kézzel vagy egy csavarhúzó nyelével húzza meg.
4. Amennyiben van, nyissa ki az elzárószelepeket a nyomóvezetékben (lásd a Nyomás kiegyenlítés és nyomásmentesítés fejezetben).

Rögzített telepítés

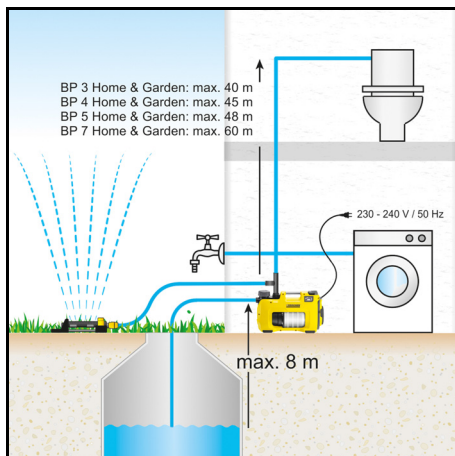

1. Csatlakoztassa a szívótömlőt és a nyomóvezetékét (lásd a Mobil alkalmazásfejezetben). Rögzített telepítés esetén gyorscsatlakozó helyett alkalmazzon csavarkötéseket.
2. A szivattyú feltöltése (lásd a A szivattyú feltöltése fejezetben).

A szivattyú rögzítése

Rögzített telepítés esetén a szivattyút megfelelő felületre lehet csavarozni.

1. Húzza ki a gumilábakat a burkolat mindkét oldalát és forgassa el.

Ábra G

2. Helyezze be a gumilábakat a házba.
3. Rögzítse a szivattyút megfelelő csavarokkal sík felületre.

Nyomás kiegyenlítés és nyomásmentesítés

Javasoljuk, hogy rögzített szerelés esetén nyomásoldalon szereljen be egy rugalmas alkotóelemet, pl. rugalmas nyomás kiegyenlítő tömlőt (lásd a Tartozékok és pótalkatrészek fejezetben). Ez a következő előnyökkel bír:

- Nagyobb rugalmasság a felállítás és üzembe helyezés során
- Zajcsökkentés, mivel a rezgések nem továbbítódnak a házi vízrendszer vezetéksíveire

- A szivattyú kisebb szivárgások esetén ritkábban kapcsol

Javasoljuk elzárócsap beszerelését (nincs a szállított tartozékok között) a szivattyú és a nyomóvezeték közé, így egyszerűbb a rendszer nyomásmentesítése. Ha le-űrítik a szivattyút, az elzárócsap zárásával megakadályozható, hogy a víz elfolyjon a nyomóvezetékéből.

Ha a házi rendszer szivárgása miatt ismételtelen lecsökken a nyomás, a szivattyú vízvételezés nélkül bekapcsol. Ebben az esetben javasoljuk, hogy szereljen be nyomás kiegyenlítő tartályt (lásd a Tartozékok és pótalkatrészek fejezetben).

Üzemeltetés

Az üzem megkezdése

1. Csatlakoztassa a hálózati dugaszt az aljzathoz.
2. A készüléket BE/KI kapcsolóval kapcsolja be.

Ábra E

- Az „I/On” kapcsolóállást kézi üzemhez használja.
- Az „Auto” kapcsolóállást automata üzemmóddhoz használja (lásd a A szivattyú működésmódja automata üzemmódban fejezetben).

Megjegyzés

A BE/KI kapcsolót kényelmesen, lábbal lehet működtetni.

3. Kb. 1 m-re emelje meg a sűrített levegő tömlőt a szívási idő lerövidítése érdekében.
4. Várjon, amíg a szivattyú felszív és egyenletesen szállít.

Ha a vízbevétel túl csekély, a szárazonfutás elleni védelem lekapcsolja a készüléket (lásd a Szárazonfutás elleni védelem fejezetben).

A szivattyú működésmódja automata üzemmódban

Automata üzemmódban a házi és kerti szivattyúk automatikusan fenntartják a nyomást:

- A szivattyú a vízfelvétellel egyidejűleg elindul, és a nyomás kb. 0,13 MPa (1,3 bar) alá esik.
- A szivattyú addig jár, amíg az átfolyás meghaladja a kb. 60 l/h értéket.
- Ha befejezi a vízfelvételt, a rendszerben ismét visszaáll a nyomás. A leállítási késleltetés rövid időtartamát követően a szivattyú készenléti üzemmódba (standby üzemmódba) vált.

A szállítási mennyiség optimalizálása

A szállítási mennyiség annál nagyobb:

- minél kisebb a szállítási magasság
- minél nagyobb az alkalmazott tömlő átmérője
- minél rövidebb az alkalmazott tömlő
- minél kisebb nyomásvesztés okoznak a csatlakoztatott tartozékok

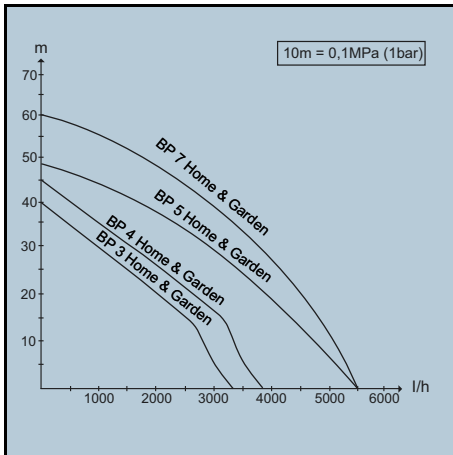

A működés befejezése

1. Kapcsolja ki a készüléket a BE/KI kapcsolóval.
 2. Húzza ki a hálózati dugaszt az aljzatból.
- Ha a készüléket hosszabb idő elteltével ismét bekapcsolja, vegye figyelembe az utasításokat (lásd a Ápolás és karbantartásfejezetben).

Szállítás

- A készülék szállítása.
 - ⚠ **VIGYÁZAT**
 - Padlón fekvő kábelek és tömlők**
 - Botlásveszély**
 - A készülék mobil üzem során történő áthelyezése esetén ügyeljen a kábelekre és tömlőkre.
 - Tekerje fel a kábeleket kábeltartóra és rögzítse kábelcsipesszel.
 - a Emelje meg a készüléket a fogónál, és így szállítsa.
- A készülék szállítása járműveken.
 - a Biztosítsa ki a készüléket elcsúszás és felborulás ellen.

Tárolás

FIGYELEM

Fagyveszély

A nem teljesen kiürített készülékek a fagy hatására tönkremehetnek.

Ürítse ki teljesen a készüléket és tartozékait.

Óvja a készüléket a fagytól.

1. Nyissa ki a nyomóoldalon csatlakoztatott vízfelvételi lehetőséget (pl. vízcsapot).
- A készülék nyomásmentes.
2. Ürítse le a tömlőket.
3. Távolítsa el a szívóvezetékét és a nyomóvezetékét.
4. Nyissa ki a töltőcsont fedelét kézzel vagy csavarhúzó nyelével és vegye le.
5. Tisztítsa meg a finomszűrőt (lásd a Az előszűrő tisztításfejezetben).
6. Fordítsa el a szivattyút és a töltőcsonton keresztül ürítse le teljesen.
7. Szerelje fel az előszűrőt.
8. Szerelje fel a fedelet.
9. A szivattyút fagymentes helyen tárolja.

Ápolás és karbantartás

A készülék nem igényel karbantartást, tehát nem kell tervszerű karbantartást végeznie.

Nyomásmentesítés

1. Nyissa ki és zárja a csatlakoztatott nyomószelepeket nyomásmentesítéshez.
- A rendszer nyomásmentes.

A szivattyú öblítése

1. Ha adalékokkal kiegészített vizet szállít, a szivattyút minden használat után tiszta vízzel ki kell öblíteni.

Az előszűrő tisztítása

Ellenőrizze, hogy nem szennyeződött-e az előszűrő, és szükség esetén tisztítsa meg.

1. Nyissa ki a töltőcsont fedelét kézzel vagy csavarhúzó nyelével és vegye le.
2. Távolítsa el az előszűrőt a beépített visszacsapó szeleppel együtt.

Ábra H

3. Válassza le a visszacsapó szelepet az előszűrőről.
4. Alaposan tisztítsa meg az előszűrőt és a visszacsapó szelepet folyó vízben.
5. Szükség esetén öblítse ki a szivattyúból a szennyeződésmaradékokat.
6. Ellenőrizze a visszacsapó szelep könnyű járását.

FIGYELEM

Nem megfelelő zsíróanyagok alkalmazása

A tömítések károsodása

Alkalmazza a Kärcher szervizen keresztül beszerezhető zsírt (6.288-143.0).

A tömítésekhez csak ásványolajmentes zsírt alkalmazzon.

7. Ha nehezen jár, zsírozza be a tömítéseket.
8. Kapcsolja össze az előszűrőt a visszacsapó szeleppel.
9. Helyezze be az előszűrőt a töltőcsontba erő kifejtés nélkül. Ügyeljen a megfelelő beszerelési pozícióra (mélyedések).

Ábra I

Üzemzavarok elhárítása

Az üzemzavarok gyakran egyszerű okokra vezethetők vissza, amelyeket az alábbi áttekintés segítségével a kezelő maga is könnyen elháríthat. Kétség esetén vagy az itt meg nem nevezett üzemzavarok esetén, kérjük, forduljon a felhatalmazott ügyfélszolgálathoz.

A szivattyú működik, de nem szállít

A szivattyú belsejében levegő van.

1. Ellenőrizze a megfelelő üzembe helyezést (lásd a Üzembe helyezés és a Az üzem megkezdésefejezetben).

A szennyrészecskék akadályt képeznek a szívóterületen.

1. Húzza ki a hálózati dugaszt az aljzatból.
2. Tisztítsa meg a szívóterületet.

Az előszűrőt szennyeződött.

1. Húzza ki a hálózati dugaszt az aljzatból.
2. Hagyja lehűlni a szivattyút.
3. Tisztítsa meg a szívóterületet.
4. Tisztítsa meg a finomszűrőt (lásd a Az előszűrő tisztításfejezetben).
5. Öblítse ki a szennyeződésmaradványokat a töltőcsont aljáról a töltőnyíláson keresztül.
6. Kapcsolja be a szivattyút.

A szívótömlő vagy a csatlakozóadapter nincs megfelelően becsavarozva.

1. Ellenőrizze, hogy a tömítések megfelelően vannak behelyezve.

2. Húzza meg kézzel a szívótömlőt és a csatlakozó-adaptert.

A szivattyú nem indul be vagy az üzem során hirtelen megáll

Az áramellátás megszakadt.

1. Ellenőrizze a biztosítékokat és az elektromos öszekötéseket.

Az előszűrőt szennyeződött.

1. Tisztítsa meg a finomszűrőt (lásd a Az előszűrő tisztításafejezetben).

2. Öblítse ki a szennyeződésmaradványokat a töltőcsonc aljáról a töltőnyíláson keresztül.

A szivattyú automata üzemmódban van, és a rendszerben a nyomás meghaladja az 1,3 bart.

Automata üzemmódban a készülék nem működik, ha a belső nyomás meghaladja az 1,3 bart, tehát ha a szivattyúra 13 m-nél nagyobb vízoszlop hat.

1. Csökkentsse a nyomást a rendszerben.

A szivattyú automatikusan bekapcsol, amint a rendszerben a nyomás 1,3 bar alá csökken.

A szivattyú leáll, világít a „Szívóoldali hiba” LED

Az átfolyás megzavarodik, nem alakul ki nyomás.

- Húzza ki a hálózati dugaszt az aljzatból.
- Ellenőrizze, hogy elegendő víz van-e a szívótartályban (pl. ciszternában).
- Ellenőrizze a csatlakozásokat a szívóoldalon szivárgások tekintetében.
- Tisztítsa meg a finomszűrőt (lásd a Az előszűrő tisztításafejezetben).
- Öblítse ki a szennyeződésmaradványokat a töltőcsonc aljáról a töltőnyíláson keresztül.
- Kapcsolja be a szivattyút.

Az átfolyás túl alacsony, a szárazon futás elleni védelem lekapcsolja a szivattyút.

- Ellenőrizze, hogy elegendő víz van-e a szívótartályban (pl. ciszternában).
- Nyissa meg jobban a vízcsapot. Ezzel az átfolyás emelkedik.

Hiba a felszívás során szivárgás vagy zárt vízcsap miatt. A szivattyú nem fejezi be a szívás üzemmódot.

- Nyissa ki a vízcsapot.
- Ellenőrizze a rendszert szivárgások tekintetében. Ha a szivárgást nem lehet elhárítani, szereljen be nyomáskiegyenlítő tartályt (lásd a Tartozékok és pótalkatrészekfejezetben).

A szivattyú automata üzemmódban leáll, világít a „Szívóoldali hiba” LED

A szivattyú szivárgás miatt gyakran be- és kikapcsol.

1. Ellenőrizze a nyomóoldalt szivárgás tekintetében (pl. csepegő vízcsap).

Ha a szivárgást nem lehet elhárítani, szereljen be nyomáskiegyenlítő tartályt (lásd a Tartozékok és pótalkatrészekfejezetben).

2. Kapcsolja be a szivattyút.

A nyomás túl alacsony a szivattyú lekapcsolása után. A készülék azonnal újraindul és gyakran be- és kikapcsol.

- Növelje a nyomást a nyomóoldalon.
 - Kerti alkalmazás esetén használjon legalább 5 m hosszú, ¾" átmérőjű, vagy 15 m hosszú ½" átmérőjű kerti tömlőt.
 - Rögzített szerelés esetén szereljen be nyomáskiegyenlítő tömlőt vagy a nyomáskiegyenlítő tartályt (lásd a Tartozékok és pótalkatrészekfejezetben).

2. Kapcsolja be a szivattyút.

A szivattyú kézi üzemmódban leáll, világít a „Nyomóoldali hiba” LED

A szivattyú legalább 4 percig jár, pedig a nyomóoldali kimenet (pl. Vízcsap) zárva van. A túlmelegedés védelem lekapcsolja a készüléket.

- Húzza ki a hálózati dugaszt az aljzatból.
- Nyissa ki a nyomóoldalon csatlakoztatott vízfelvételi lehetőséget.

A készülékben megszűnik a nyomás.

3. Kapcsolja be a szivattyút.

A szállítási teljesítmény csökken, vagy túl kicsi.

A szennyrészecskék akadályt képeznek a szívóterületen.

- Húzza ki a hálózati dugaszt az aljzatból.
- Tisztítsa meg a szívóterületet.

Az előszűrőt szennyeződött.

- Húzza ki a hálózati dugaszt az aljzatból.
- Hagyja lehűlni a szivattyút.
- Tisztítsa meg a szívóterületet.
- Tisztítsa meg a finomszűrőt (lásd a Az előszűrő tisztításafejezetben).
- Öblítse ki a szennyeződésmaradványokat a töltőcsonc aljáról a töltőnyíláson keresztül.
- Kapcsolja be a szivattyút.

A szivásoldal tömítetlen.

- Ellenőrizze a szivásoldalt tömítettség tekintetében. Túllépte a maximális szállítási magasságot vagy a szállítási mennyiség nincs optimalizálva.

- Vegye figyelembe a maximális szállítási magasságot (lásd a Műszaki adatokfejezetben).
- Szükség esetén válasszon más tömlőátmérőt vagy más tömlőhosszt (lásd a A szállítási mennyiség optimalizálásafejezetben).

A keresztmetszet nyomásoldalon beszűkült.

- Teljesen nyissa ki a szelepet, ill. a golyósszelepet. A tömlő nyomásoldalon meg van törve.
- Hárítsa el a töréshelyeket a tömlőben.

Műszaki adatok

		BP 3 Home & Garden	BP 4 Home & Garden	BP 5 Home & Garden	BP 7 Home & Garden
Elektromos csatlakozás					
Hálózati feszültség	V	230-240	230-240	230-240	230-240
Hálózati frekvencia	Hz	50	50	50	50
Névleges teljesítmény	W	800	950	1000	1200
A készülék teljesítményre vonatkozó adatai					
Max. szállítási mennyiség	l/h	3300	3800	6000	6000
Szívómagasság (max.)	m	8	8	8	8
Nyomás (max.)	MPa (bar)	0,40 (4,0)	0,45 (4,5)	0,48 (4,8)	0,60 (6,0)
Szállítási magasság (max.)	m	40	45	48	60

		BP 3 Home & Garden	BP 4 Home & Garden	BP 5 Home & Garden	BP 7 Home & Garden
Újrabekepcsolási nyomás automatikus üzemmódban (max.)	MPa (bar)	0,13 (1,3)	0,13 (1,3)	0,13 (1,3)	0,13 (1,3)
Az engedélyezett szállítófolyadékok részecskemérete (max.)	mm	1	1	1	1
Szivattyútípus		Jet	Jet	4-szintű Multistage	5-szintű Multistage
LED típus az EN 60825-1 szerint		1. osztály	1. osztály	1. osztály	1. osztály
Használati utasítások					
Öntözés (max.)	m ²	500	800	1000	1200
Háztartási vízellátás (max.)	Személyek	8	10	12	12
Öntözés + 4 személyes háztartás vízellátása (max.)	m ²	300	600	800	900
Méretetek és súlyok					
Súly (tartozékok nélkül)	kg	10,3	10,6	12,5	13,0
Az EN ISO 20361 alapján megállapított értékek					
Zajszint L _{pA}	dB(A)	61	63	61	61
	dB(A)	76	78	77	76

A műszaki változtatások jogát fenntartjuk.

EU-megfelelőségi nyilatkozat

Ezúton kijelentjük, hogy az alább megjelölt gép tervezése és felépítése alapján, valamint az általunk forgalomba hozott kivitelben megfelel a vonatkozó EU-irányelvek alapvető biztonsági és egészségügyi követelményeinek. A gépen végzett, de velünk nem egyeztetett módosítás esetén jelen nyilatkozat érvényét veszti.

Termék: Szivattyú

Típus: 1.645-xxx

Vonatkozó EU-irányelvek

2014/35/EU

2014/30/EU irányelv

2000/14/EK

2011/65/EU irányelv

Alkalmazott harmonizált szabványok

EN 60335-1

EN 60335-2-41

EN 62233: 2008

EN 55014-1: 2006+A1: 2009+A2: 2011

EN 55014-2: 1977+A1: 2001+A2: 2008

EN 61000-3-2: 2014

EN 61000-3-3: 2013

EN 50581

Alkalmazott megfelelőségértékelési eljárások

2000/14/EK: V. melléklet

Zajtjeljesítményszint dB(A)

BP2 G

Mért: 69

Szavatolt: 72

BP3 G, BP3 G készlet +, BP3 H&G

Mért: 73

Szavatolt: 76

BP4 G

Mért: 72

Szavatolt: 75

BP4 H&G eco

Mért: 75

Szavatolt: 78

BP5 H&G

Mért: 74

Szavatolt: 77

BP7 H&G eco

Mért: 73

Szavatolt: 76

Az aláírók a cégvezetőség megbízásából és teljes körű meghatalmazásával járnak el.



H. Jenner

Chairman of the Board of Management



S. Reiser

Director Regulatory Affairs & Certification

Dokumentációs ügyekben meghatalmazott: S. Reiser

Alfred Kärcher SE & Co. KG

Alfred-Kärcher-Str. 28 - 40

71364 Winnenden (Németország)

Tel.: +49 7195 14-0

Fax: +49 7195 14-2212

Winnenden, 2018. 07. 01.

Kazalo

Splošna navodila.....	18
Namenska uporaba.....	18
Varovanje okolja.....	18
Pribor in nadomestni deli.....	18
Obseg dobave.....	18
Garancija.....	18
Varnostne naprave.....	18
Opis naprave.....	18
Zagon.....	19
Obratovanje.....	19
Transport.....	20
Skladiščenje.....	20
Nega in vzdrževanje.....	20
Pomoč pri motnjah.....	21
Tehnični podatki.....	22
Izjava EU o skladnosti.....	22

Splošna navodila



Pred prvo uporabo naprave preberite ta originalna navodila za uporabo in priložena varnostna navodila ter jih upoštevajte.

Obe knjižici shranite za poznejšo uporabo ali za naslednjega uporabnika.

Namenska uporaba

Pri priključitvi tega izdelka na omrežje pitne vode upoštevajte zahteve standarda EN 1717. Po potrebi se posvetujte s specializiranim sanitarnim podjetjem ali z ustrežno izobraženim strokovnjakom.

Napravo uporabljajte izključno v zasebnem gospodinjstvu.

Zaradi konstantnega obratovalnega tlaka je naprava primerna za uporabo v hiši in na vrtu. Predvidena uporaba:

- oskrba pralnih strojev ali kotličkov za splakanje straniščnih školjk v hiši, npr. v povezavi s cisterno
- namakanje vrta

Za napotke o delovanju glejte poglavje Način delovanja črpalke pri avtomatskem obratovanju.

Tekočine, ki jih je dovoljeno črpati

Tekočine, ki jih je dovoljeno črpati:

- odpadna voda
 - studenčnica
 - izvirska voda
 - deževnica
 - bazenska voda pri predvidenem odmerku dodatkov
- Temperatura črpane tekočine ne sme presegati 35 °C.

Nepravilna uporaba

Napotek

Proizvajalec ne odgovarja za morebitno škodo, ki nastane zaradi nenamenske uporabe ali napačnega upravljanja.

POZOR

Uporaba črpalke za povečanje obstoječega tlaka v napeljavi

Poškodovanje črpalke zaradi nepravilne uporabe. Upoštevajte tehnične podatke.

Naprava ni primerna za neprekinjeno delovanje (npr. kot črpalka na črpališču, namenjena odvajanju odpadne vode na višji nivo, ali kot črpalka za vodomete). Črpalka je opremljena z zaščito pred suhim tekom (glejte tudi poglavje Zaščita pred suhim tekom).

Varovanje okolja



Materiali embalaže se lahko reciklirajo. Embalažo odstranite na okolju varen način.



Električne in elektronske naprave vsebujejo dragocene materiale z možnostjo recikliranja, pogosto pa tudi sestavne dele, kot so baterije, akumulatorske baterije ali olja, ki lahko pri napačni uporabi ali napačnem odstranjevanju škodujejo zdravju ljudi in okolju. Navedeni sestavni deli so kljub temu potrebni za pravilno delovanje naprave. Naprave, označene s tem simbolom, ne smete odvreči med gospodinjinske odpadke.

Napotki o sestavinah (REACH)

Aktualne informacije najdete na spletnem naslovu:

www.kaercher.com/REACH

Pribor in nadomestni deli

Uporabljajte samo originalni pribor in originalne nadomestne dele, ki zagotavljajo varno in nemoteno delovanje naprave.

Informacije o priboru in nadomestnih delih najdete na spletnem naslovu www.kaercher.com in na koncu teh navodil.

Obseg dobave

Obseg dobave je upodobljen na embalaži. Pri odstranjevanju embalaže preverite, ali je vsebina popolna. Če manjka pribor ali če so med transportom nastale poškodbe, obvestite prodajalca.

Garancija

V vsaki državi veljajo garancijski pogoji, ki jih je izdala naša pristojna prodajna družba. V garancijskem roku bodo morebitne motnje v delovanju naprave odpravljene brezplačno, če je njihov vzrok napaka v materialu ali napaka pri proizvodnji. Pri uveljavljanju garancije zagotovite dokazilo o nakupu in stopite v stik s prodajalcem ali z najbližjo servisno službo.

Naslov najdete na hrbtni strani.

Varnostne naprave

PREVIDNOST

Manjkajoče ali poškodovane varnostne naprave

Varnostna navodila so namenjena vaši varnosti.

Varnostnih navodil nikoli ne spreminjajte in jih vedno upoštevajte.

Zaščita pred suhim tekom

Naprava zazna odsotnost vode za črpanje. Če po določenem času po zagonu črpalke na sesalni strani ni vode za črpanje, se črpalka izklopi. Pri ročnem obratovanju se to zgodi po 4, pri avtomatskem obratovanju pa po 3 minutah. Na zaslonu sveti LED-lučka »Napaka na sesalni strani«.

Opis naprave

V teh navodilih za uporabo je opisana vsa možna oprema. Odvisno od modela se obsegi dobave razlikujejo (glejte pakiranje).

Slike si ogledite na strani s slikami

Slika A

- ① Priključni adapter za črpalke G1
- ② Priključek G1 (33,3 mm) za sesalno cev (vhod)
- ③ Polnilna odprtina
- ④ Predfilter in vgrajeni protipovratni ventil
- ⑤ Pokrov
- ⑥ Zaporna kapica za 2-potni priključni adapter
- ⑦ 2-potni priključni adapter za črpalke G1
- ⑧ Priključek G1 (33,3 mm) za tlačno cev (izhod)
- ⑨ Stikalo za VKLOP/IZKLOP
- ⑩ Hramba kabla in omrežni priključni kabel z vtičem
- ⑪ Prikaz napake
- ⑫ Gumijaste nogice
- ⑬ LED-lučka "Napaka na sesalni strani"
- ⑭ LED-lučka "Napaka na tlačni strani"
- ⑮ Klip za kable
- ⑯ Odprtina za pomoč

Zagon

Priporočamo, da uporabljate samo Kärcherjeve originalne sesalne gibke cevi, filtrske komponente in priključke za gibke cevi. Uporaba sestavnih delov drugih proizvajalcev lahko povzroči nepravilno delovanje črpalke pri sesanju tekočin, zlasti pri uporabi bajonetnih povezovalnih sistemov.

Mobilna uporaba

Napotek

Že majhne netesnosti lahko povzročijo nepravilno delovanje.

Priključitev sesalne gibke cevi

Napotek

Priporočamo uporabo sesalne gibke cevi z zaporo povratnega toka. Zapora povratnega toka skrajša čas ponovnega sesanja, saj po odvzemu vode onemogoči izpraznitev sesalne gibke cevi. Zapore povratnega toka ne namestite neposredno na črpalko.

Napotek

Pri črpanju vode z vsebnostjo peska priporočamo uporabo dodatnega predfiltra. Predfilter namestite med sesalno gibko cev in črpalko.

Več informacij o zapori povratnega toka in predfiltru najdete v poglavju *Pribor in nadomestni deli*.

1. Priključni adapter privijte v sesalni priključek črpalke (vhod) in ga zategnite z roko.

Slika B

2. Priključite vakuumsko odporno sesalno gibko cev.

Priključitev tlačnega voda

1. 2-potni priključni adapter privijte v tlačni priključek črpalke (izhod) in ga zategnite z roko.

Slika C

2-potni tlačni adapter omogoča sočasno delovanje 2 naprav (npr. pralnega stroja in škroplilnika). Namestite ga lahko tako, da sta oba izhoda usmerjena na stran, oziroma tako, da je en izhod usmerjen na stran, drugi pa navzgor.

Slika D

2. Priključite tlačni vod.

3. Če bo v uporabi samo en izhod, izhod, ki ne bo v uporabi, zaprite s priloženim pokrovom.

Polnjenje črpalke

1. Z roko ali s pomočjo stebra izvijača (premer največ 8 mm) odvijte pokrov na polnilnem priključku.

2. Črpalko prek polnilnega priključka do roba napolnite z vodo.

Slika F

3. Na polnilni priključek privijte pokrov in ga z roko ali s pomočjo stebra izvijača trdno zategnite.

4. Odprite tlačne ventile v tlačnem vodu, če obstajajo (glejte poglavje *Izravnavanje tlaka in tlačno razbremenjevanje*).

Fiksna inštalacija

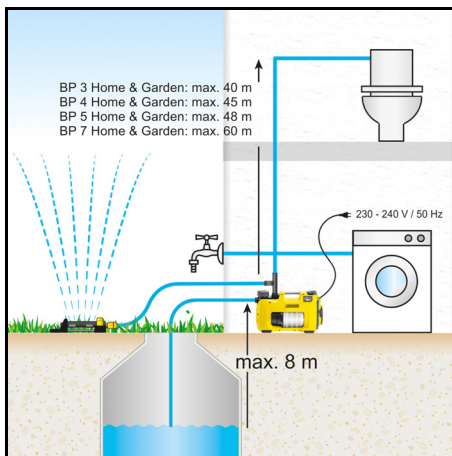

1. Priključite sesalno gibko cev in tlačni vod (glejte poglavje *Mobilna uporaba*). Pri fiksni inštalaciji ne uporabite hitrih spojk, temveč vijačne spoje.
2. Napolnite črpalko (glejte poglavje *Polnjenje črpalke*).

Pritrditev črpalke

Pri fiksni inštalaciji lahko črpalko privijete na ustrezno površino.

1. Izvlecite in zavrtite gumijasti nogici na obeh straneh ohišja.

Slika G

2. Gumijaste nogice vstavite v ohišje.

3. Črpalko z ustreznimi vijaki privijte na ravno površino.

Izravnavanje tlaka in tlačno razbremenjevanje

Pri fiksni inštalaciji priporočamo, da na tlačni strani namestite gibljivo komponento, npr. gibko cev za izravnavo tlaka (glejte poglavje *Pribor in nadomestni deli*).

Prednosti namestitve gibljive komponente:

- večja prilagodljivost pri postavitvi in delovanju,
- zmanjšanje hrupa, saj se na hišno vodovodno napeljavno ne prenašajo vibracije,
- manj pogosto preklapljanje črpalke pri manjših iztekanjih vode.

Priporočamo, da za lažje praznjenje in tlačno razbremenjevanje sistema med črpalko in tlačni vod namestite zaporno pipo (ni dobavljena). Pri praznjenju črpalke lahko z zaprtjem zaporne pipe preprečite iztekanje vode iz tlačnega voda.

Pri večkratnih padcih tlaka zaradi iztekanja vode iz hišnega sistema se črpalka vklopi, tudi ko ne porablja vode. V tem primeru priporočamo namestitev posode za izravnavanje tlaka (glejte poglavje *Pribor in nadomestni deli*).

Obratovanje

Začetek obratovanja

1. Električni vtič vtaknite v vtičnico.
2. S stikalom za VKLOP/IZKLOP vklopite napravo.

Slika E

- Ko je stikalo v položaju »I/ON«, je aktivirano ročno obratovanje.

- Ko je stikalo v položaju »AUTO«, je aktivirano avtomatsko obratovanje (glejte tudi poglavje Način delovanja črpalke pri avtomatskem obratovanju).

Napotek

Stikalo za VKLOP/IZKLOP lahko udobno upravljate s stopalom.

3. Tlačno gibko cev dvignite pribl. 1 m, da skrajšate čas sesanja.
4. Počakajte, da črpalka začne sesati in enakomerno črpati.

Ko je količina dovedene vode premajhna, zaščita pred suhim tekom izklopi napravo (glejte poglavje Zaščita pred suhim tekom).

Način delovanja črpalke pri avtomatskem obratovanju

Hišne in vrtno črpalke med avtomatskim obratovanjem samodejno vzdržujejo tlak:

- Črpalka se zažene, ko zaradi odvzema vode tlak pade pod pribl. 0,13 MPa (1,3 bar).
- Črpalka deluje, dokler je pretok večji od pribl. 60 l/h.
- Ko je odzemanje vode končano, se v sistemu ponovno vzpostavi tlak. Po kratkem naknadnem teku črpalka preide v stanje pripravljenosti (način Stand-by).

Optimiziranje črpalne količine

Črpalna količina je tem večja:

- tem nižja je višina črpanja,
- tem večji je premer uporabljene gibke cevi,
- tem krajša je uporabljena gibka cev,
- tem manjšo izgubo tlaka povzroča priključeni pribor.

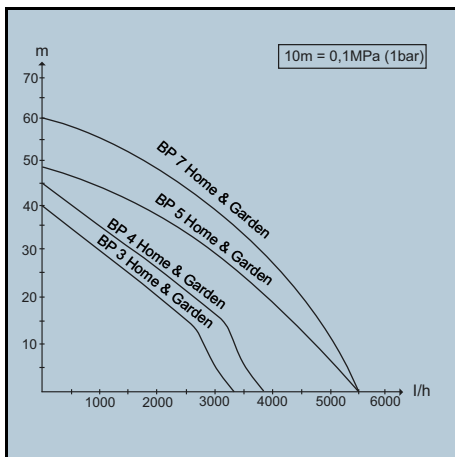

Konec obratovanja

1. Napravo izklopite s stikalom za VKLOP/IZKLOP.
 2. Električni vtič izvlecite iz vtičnice.
- Pri vklopu naprave po daljšem času upoštevajte dodatne napotke (glejte poglavje Nega in vzdrževanje).

Transport

- Prenašanje naprave
- ⚠PREVIDNOST**
Na tleh lahko ležijo kabel in gibke cevi.
 Obstaja nevarnost, da se spotaknete.
 Pri prestavljanju naprave pri mobilni uporabi bodite pozorni na kabel in gibke cevi.
 Kabel navijte na držalo in ga zavarujte z objemko.

- a Napravo pri dviganju in prenašanju držite za nosilni ročaj.
- Prevažanje naprave.
 - a Napravo zavarujte pred zdrsom in prevrnitvijo.

Skladiščenje

POZOR

Nevarnost zmrzali

Zmrzal lahko uniči naprave, ki niso popolnoma izpraznjene.

Napravo in pribor popolnoma izpraznite.

Napravo zaščitite pred zmrzaljo.

1. Odprite vodovodno pipo, priključeno na tlačni strani. Naprava je tlačno razbremenjena.
2. Izpraznite gibke cevi.
3. Odstranite sesalni in tlačni vod.
4. Z roko ali s pomočjo stebila izvijača odvijte in odstranite pokrov na polnilnem priključku.
5. Očistite predfilter (glejte poglavje Čiščenje predfiltera).
6. Obrnite črpalno in jo v celoti izpraznite prek polnilnega priključka.
7. Namestite predfilter.
8. Namestite pokrov.
9. Črpalno shranite na mestu, kjer ni zmrzali.

Nega in vzdrževanje

Naprava ne potrebuje vzdrževanja; to pomeni, da vam ni treba izvajati rednih vzdrževalnih del.

Tlačna razbremenitev

1. Odprite in zaprite priključene tlačne ventile, da tlačno razbremenite sistem.
- Sistem je tlačno razbremenjen.

Izpiranje črpalke

1. Po vsakem črpanju vode z dodatki morate črpalno izprati s čisto vodo.

Čiščenje predfiltera

Preverite, ali je predfilter umazan, in ga po potrebi očistite.

1. Z roko ali s pomočjo stebila izvijača odvijte in odstranite pokrov na polnilnem priključku.
2. Odstranite predfilter z integriranim nepovratnim ventilom.

Slika H

3. Nepovratni ventil ločite od predfiltera.
4. Predfilter in nepovratni ventil skrbno očistite pod tekočo vodo.
5. Iz črpalke po potrebi izperite ostanke umazanije.
6. Preverite gibljivost nepovratnega ventila.

POZOR

Uporaba neustreznih maziv

Poškodovanje tesnil

Uporabljajte samo mazivo, dobavljivo pri servisni službi podjetja Kärcher (6.288-143.0).

Za tesnila uporabljajte samo mazivo, ki ne vsebuje mineralnih olj.

7. Pri omejeni gibljivosti namažite tesnila.
8. Povežite predfilter in nepovratni ventil.
9. Predfilter brez uporabe sile vstavite v polnilni priključek. Pri tem bodite pozorni na ustrezen vgradni položaj (dva nasproti ležeča izreza).

Slika I

Pomoč pri motnjah

Motnje imajo pogosto enostavne vzroke, ki jih lahko s pomočjo naslednjega pregleda odpravite sami. Pri dvomih ali motnjah, ki tukaj niso navedene, stopite v stik s pooblaščenim servisno službo.

Črpalka deluje, vendar ne črpa

V črpalki je zrak.

1. Preverite, ali je bila črpalka pravilno zagnana (glejte poglavje Zagon in Začetek obratovanja).

Delci umazanije blokirajo območje sesanja.

1. Električni vtič izvlecite iz vtičnice.
2. Očistite območje sesanja.

Predfilter je umazan.

1. Električni vtič izvlecite iz vtičnice.
2. Počakajte, da se črpalka ohladi.
3. Očistite območje sesanja.
4. Očistite predfilter (glejte poglavje Čiščenje predfiltera).
5. Ostanke umazanije na dnu polnilnega priključka izperite prek polnilne odprtine.
6. Vključite črpalko.

Nepravilno privita sesalna gibka cev ali nepravilno privit priključni adapter.

1. Preverite, ali so tesnila ustrezno nameščena.
2. Z roko privijte sesalno gibko cev in priključni adapter.

Črpalka se ne zažene ali se med obratovanjem nenadoma ustavi.

Napajanje je prekinjeno.

1. Preverite varovalke in električne povezave.

Predfilter je umazan.

1. Očistite predfilter (glejte poglavje Čiščenje predfiltera).
2. Ostanke umazanije na dnu polnilnega priključka izperite prek polnilne odprtine.

Aktivirano je avtomatsko obratovanje črpalke in tlak v sistemu presega 1,3 bar.

Naprava med avtomatskim obratovanjem ne deluje, ko tlak presega 1,3 bar. To pomeni, da na črpalko deluje vodni steber, višji od 13 m.

1. Znižajte tlak v sistemu.

Črpalka se avtomatsko vklopi, kakor hitro se tlak v sistemu zniža pod 1,3 bar.

Zaustavitev črpalke, LED-lučka »Napaka na sesalni strani« sveti

Pretok je moten, tlak se ne vzpostavi.

1. Električni vtič izvlecite iz vtičnice.
2. Preverite, ali je v sesalni posodi (npr. v cisterni) dovolj vode.
3. Preverite, ali na sesalni strani izteka voda.
4. Očistite predfilter (glejte poglavje Čiščenje predfiltera).
5. Ostanke umazanije na dnu polnilnega priključka izperite prek polnilne odprtine.
6. Vključite črpalko.

Pretok je premajhen, zaščita pred suhim tekom je izklopila črpalko.

1. Preverite, ali je v sesalni posodi (npr. v cisterni) dovolj vode.
2. Bolj odprite vodovodno pipo.
Pretok se poveča.

Napaka pri sesanju zaradi iztekanja ali zaprte vodovodne pipe. Črpalka ne konča sesalnega načina.

1. Odprite vodovodno pipo.
2. Preverite, ali iz sistema izteka voda.

Če iztekanja ne morete preprečiti, vgradite posodo za izravnavanje tlaka (glejte poglavje Pribor in nadomestni deli).

Zaustavitev črpalke med avtomatskim obratovanjem, LED-lučka »Napaka na tlačni strani« sveti

Črpalka se zaradi iztekanja vode pogosto vklopi in izklopi.

1. Preverite, ali na tlačni strani izteka voda (npr. preverite, ali voda kaplja iz vodovodne pipe).

Če iztekanja ne morete preprečiti, vgradite posodo za izravnavanje tlaka (glejte poglavje Pribor in nadomestni deli).

2. Vključite črpalko.

Tlak po izklopu črpalke je prenizek. Naprava se takoj ponovno zažene in se pogosto vklopi in izklopi.

1. Zvišajte tlak na tlačni strani.

- Če boste črpalko uporabljali na vrtu, nanjo priključite vrtno gibko cev z dolžino vsaj 5 m in premerom $\frac{3}{4}$ " ali 15 m in premerom $\frac{1}{2}$ ".

- Pri fiksni inštalaciji priporočamo priključitev gibke cevi ali posode za izravnavanje tlaka (glejte poglavje Pribor in nadomestni deli).

2. Vključite črpalko.

Zaustavitev črpalke med ročnim obratovanjem, LED-lučka »Napaka na tlačni strani« sveti

Črpalka deluje vsaj 4 minute kljub zaprtemu izhodu (npr. zaprti vodovodni pipi) na tlačni strani. Zaščita pred pregretjem izklopi napravo.

1. Električni vtič izvlecite iz vtičnice.
2. Odprite vodovodno pipo, priključeno na tlačni strani.
Naprava se tlačno razbremeni.

3. Vključite črpalko.

Zmogljivost črpanja se zmanjšuje ali je premajhna.

Delci umazanije blokirajo območje sesanja.

1. Električni vtič izvlecite iz vtičnice.
2. Očistite območje sesanja.

Predfilter je umazan.

1. Električni vtič izvlecite iz vtičnice.
2. Počakajte, da se črpalka ohladi.
3. Očistite območje sesanja.
4. Očistite predfilter (glejte poglavje Čiščenje predfiltera).
5. Ostanke umazanije na dnu polnilnega priključka izperite prek polnilne odprtine.
6. Vključite črpalko.

Sesalna stran ne tesni.

1. Preverite tesnost sesalne strani.

Največja višina črpanja je prekoračena oziroma črpalna količina ni optimizirana.

1. Upoštevajte največjo višino črpanja (glejte poglavje Tehnični podatki).
2. Po potrebi izberite gibko cev z drugačnim premerom ali drugačno dolžino (glejte poglavje Optimiziranje črpalne količine).

Presek na tlačni strani je zožen.

1. Ventil ali krogelno pipo odprite do konca.

Gibka cev na tlačni strani je prepognjena.

1. Poravnajte gibko cev.

Tehnični podatki

		BP 3 Home & Garden	BP 4 Home & Garden	BP 5 Home & Garden	BP 7 Home & Garden
Električni priključek					
Napetost omrežja	V	230-240	230-240	230-240	230-240
Omrežna frekvenca	Hz	50	50	50	50
Nazivna moč	W	800	950	1000	1200
Podatki o zmogljivosti naprave					
Maks. črpalna količina	l/h	3300	3800	6000	6000
Višina sesanja (maks.)	m	8	8	8	8
Tlak (maks.)	MPa (bar)	0,40 (4,0)	0,45 (4,5)	0,48 (4,8)	0,60 (6,0)
Višina črpanja (maks.)	m	40	45	48	60
Tlak pri ponovnem vklopu a samodejnem načinu (maks.)	MPa (bar)	0,13 (1,3)	0,13 (1,3)	0,13 (1,3)	0,13 (1,3)
Velikost delcev (maks.) dovoljenih tekočin, ki se črpajo	mm	1	1	1	1
Tip črpalke		Jet	Jet	4-stopenjski Multistage	5-stopenjski Multistage
Tip LED-diode v skladu s standardom EN 60825-1		Razred 1	Razred 1	Razred 1	Razred 1
Navodila za uporabo					
Namakanje (maks.)	m ²	500	800	1000	1200
Oskrba gospodinjstva (maks.)	Osebe	8	10	12	12
Namakanje + oskrba gospodinjstva s 4 osebami (maks.)	m ²	300	600	800	900
Mere in mase					
Teža (brez pribora)	kg	10,3	10,6	12,5	13,0
Ugotovljene vrednosti v skladu s standardom EN ISO 20361					
Raven tlaka hrupa L _{PA}	dB(A)	61	63	61	61
	dB(A)	76	78	77	76

Pridrujemo si pravico do sprememb tehničnih podatkov.

Izjava EU o skladnosti

S tem izjavljamo, da v nadaljevanju navedeni stroj zaradi svoje zasnove in konstrukcije ter v izvedbi, kakršno dajemo na tržišče, ustreza osnovnim zahtevam glede varnosti in varovanja zdravja v skladu z EU-direktivami. V primeru sprememb na stroju brez našega soglasja ta izjava izgubi veljavnost.

Izdelek: Črpalka

Tip: 1.645-xxx

Zadevne EU-direktive

2014/35/EU

2014/30/EU

2000/14/ES

2011/65/EU

Uporabljeni harmonizirani standardi

EN 60335-1

EN 60335-2-41

EN 62233: 2008

EN 55014-1: 2006+A1: 2009+A2: 2011

EN 55014-2: 1977+A1: 2001+A2: 2008

EN 61000-3-2: 2014

EN 61000-3-3: 2013

EN 50581

Uporabljeni postopek ugotavljanja skladnosti 2000/14/ES: Priloga V

Raven zvočne moči dB(A)

BP2 G

Izmerjeno: 69

Zajamčeno: 72

BP3 G, BP3 G Set +, BP3 H&G

Izmerjeno: 73

Zajamčeno: 76

BP4 G

Izmerjeno: 72

Zajamčeno: 75

BP4 H&G eco

Izmerjeno: 75

Zajamčeno: 78

BP5 H&G

Izmerjeno: 74

Zajamčeno: 77

BP7 H&G eco

Izmerjeno: 73

Zajamčeno: 76

Podpisniki ravnajo po navodilih in s pooblastilom uprave.

H. Jenner

Chairman of the Board of Management

S. Reiser

Director Regulatory Affairs & Certification

Pooblašcena oseba za dokumentacijo: S. Reiser

Alfred Kärcher SE & Co. KG
Alfred-Kärcher-Str. 28 - 40

71364 Winnenden (Nemčija)

Tel.: +49 7195 14-0

Faks: +49 7195 14-2212

Winnenden, 1. 7. 2018

Cuprins

Indicații generale	23
Utilizarea conform destinației	23
Protecția mediului	23
Accesorii și piese de schimb	23
Set de livrare	23
Garanție.....	23
Dispozitive de siguranță	23
Descrierea dispozitivului.....	24
Punerea în funcțiune	24
Regim.....	25
Transport	25
Depozitarea	25
Îngrijirea și întreținerea	26
Remediarea defecțiunilor	26
Date tehnice	27
Declarație de conformitate UE	28

Indicații generale



Înainte de prima utilizare a aparatului, citiți aceste instrucțiuni de utilizare originale și indicațiile de siguranță aferente.

Respectați aceste instrucțiuni.

Păstrați ambele manuale pentru utilizarea ulterioară sau pentru viitorul posesor.

Utilizarea conform destinației

La momentul conectării acestui produs la rețeaua de apă potabilă trebuie luate în considerare cerințele EN 1717. Dacă este necesar, adresați-vă companiei dvs. de servicii sanitare sau unui specialist cu formare corespunzătoare.

Utilizați aparatul exclusiv pentru uzul casnic.

Prin presiunea de lucru constantă, aparatul este potrivit pentru utilizare în casă și în grădină:

- alimentarea mașinilor de spălat sau a unităților de clătire WC din casă, de ex. împreună cu o cisternă
- irigarea grădinilor

Pentru indicații privind funcționarea, consultați capitolul Modul de funcționare a pompei în regimul automat.

Lichide pompat admisibile

Lichide pompat admisibile:

- apă nepotabilă
- apă de fântână
- apă de izvor
- apă de ploaie
- apă de piscină, cu dozarea aditivilor conform destinației de utilizare

Temperatura lichidului pompat nu are voie să depășească 35 °C.

Utilizarea necorespunzătoare

Indicație

Producătorul nu răspunde pentru eventualele daune rezultate în urma utilizării necorespunzătoare sau a manipulării incorecte.

ATENȚIE

Utilizarea pompei pentru amplificarea presiunii existente din conducte

Deteriorarea pompei din cauza utilizării necorespunzătoare

Respectați datele tehnice.

Aparatul nu este potrivit pentru funcționarea neîntreruptă a pompelor (de ex., instalație de ridicare, pompă de fântână). Pentru protecție, aparatul este dotat cu o siguranță împotriva funcționării fără apă (consultați de asemenea capitolul Siguranță împotriva funcționării fără apă).

Protecția mediului



Materialele de ambalare sunt reciclabile. Vă rugăm să eliminați ambalajele în mod ecologic.



Aparatele electrice și electronice conțin materiale reciclabile prețioase și, uneori, componente precum baterii, acumulatori sau uleiuri, care, în cazul utilizării incorecte sau al eliminării

necorespunzătoare, pot reprezenta un potențial pericol pentru sănătatea oamenilor și pentru mediul înconjurător. Pentru funcționarea corectă a aparatului, aceste componente sunt necesare. Aparatele marcate cu acest simbol nu trebuie aruncate la gunoii menajer.

Observații referitoare la materialele conținute (REACH)

Informații actuale referitoare la materialele conținute puteți găsi la adresa: www.kaercher.com/REACH

Accesorii și piese de schimb

Utilizați numai accesorii originale și piese de schimb originale; ele asigură funcționarea în siguranță și fără avarii a aparatului.

Informații despre accesorii și piesele de schimb se găsesc la adresa www.kaercher.com, precum și la finalul acestor instrucțiuni.

Set de livrare

Setul de livrare a aparatului este ilustrat pe ambalaj. La despachetare, verificați dacă conținutul este complet. Informați imediat distribuitorul dacă lipsesc accesorii sau dacă există deteriorări provocate în timpul transportului.

Garanție

În fiecare țară sunt valabile condițiile de garanție publicate de distribuitorul nostru din țara respectivă. Eventuale defecțiuni ale acestui aparat, care survin în perioada de garanție și care sunt rezultatul unor defecte de fabricație sau de material, vor fi remediate gratuit. Pentru a putea beneficia de garanție, prezența-vă cu chitanța de cumpărare la magazin sau la cea mai apropiată unitate de service autorizată.

(Pentru adresă, consultați pagina din spate)

Dispozitive de siguranță

⚠ PRECAUȚIE

Dispozitive de siguranță care lipsesc sau care au fost modificate

Dispozitivele de siguranță au drept scop protecția dvs. Nu modificați și nu ignorați niciodată dispozitivele de siguranță.

Siguranță împotriva funcționării fără apă

Aparatul detectează o alimentare defectuoasă cu apă. Atunci când la punerea în funcțiune nu este aspirată și pompată apă într-un anumit interval de timp, pompa se oprește. În regimul manual, acest lucru are loc după 4 minute, iar în regimul automat după 3 minute. Pe ecran se aprinde ledul „Eroare la partea de aspirare”.

Descrierea dispozitivului

În acest manual este prezentată echiparea maximă. În funcție de model, există diferențe în pachetul de livrare (consultați ambalajul).

Pentru imagini, consultați pagina de grafice

Figura A

- 1) Adaptor de racordare pentru pompele G1
- 2) Racord G1 (33,3 mm) conductă de aspirare (intrare)
- 3) Orificiu de umplere
- 4) Prefiltru și ventil de reflux integrat
- 5) Capac
- 6) Capac de închidere cu 2 căi adaptor de racordare
- 7) Adaptor de racordare cu 2 căi pentru pompele G1
- 8) Racord G1 (33,3 mm) conductă de presiune (ieșire)
- 9) Comutator PORNIT/OPRIT
- 10) Depozitarea cablurilor și cablu de conectare la rețea cu ștecăr
- 11) Afișare erori
- 12) Picioare de cauciuc
- 13) LED „Eroare la partea de aspirare”
- 14) LED „Eroare la partea de presiune”
- 15) Clips de cablu
- 16) Ajutor de deschidere

Punerea în funcțiune

Vă recomandăm să utilizați doar furtunuri de aspirare, componente pentru filtru și racorduri de furtun originale de la Kärcher. Dacă se utilizează componente de la alți producători, se poate ajunge la funcționări eronate la aspirarea lichidului pompat, în special la utilizarea de sisteme de racordare cu baionetă.

Utilizarea mobilă

Indicație

Chiar și neatenșitățile minore duc la funcționări eronate.

Racordarea furtunului de aspirare

Indicație

Vă recomandăm să utilizați un furtun de aspirare cu opritor de reflux. Opritorul de reflux reduce timp de re-aspirare, întrucât acesta împiedică furtunul de aspirare să se golească după extragerea apei. Nu montați opritorul de reflux direct la pompă.

Indicație

Atunci când trebuie pompată apă cu nisip, vă recomandăm să utilizați un prefiltru suplimentar. Montați prefiltrul între furtunul de aspirare și pompă.

Pentru informații despre opritorul de reflux și prefiltrul, consultați capitolul Accesorii și piese de schimb.

1. Înșurubați adaptorul de racordare în racordul de aspirare al pompei (intrare) și strângeți manual.

Figura B

2. Racordați un furtun de aspirare rezistent la vacuum.

Racordarea conductei de presiune

1. Înșurubați adaptorul de racordare cu 2 căi în racordul de presiune al pompei (ieșire) și strângeți manual.

Figura C

Adaptorul de racordare cu 2 căi face posibilă funcționarea concomitentă a 2 aparate (de ex., mașină de spălat și sprinkler). Acesta poate fi montat astfel încât să se utilizeze ambele ieșiri în lateral sau o ieșire în lateral și o ieșire sus.

Figura D

2. Racordați conducta de presiune.
3. Atunci când se utilizează o singură ieșire, sigilați ieșirea care nu este necesară cu capacul atașat.

Umplerea pompei

1. Deșurubați capacul de la duza de umplere manual sau cu ajutorul unui ax de șurubelniță (diametru max. 8 mm).
2. Umpleți pompa pe la duza de umplere până la margine.

Figura F

3. Înșurubați capacul pe duza de umplere manual sau strângeți cu ajutorul unui ax de șurubelniță.
4. Dacă există, deschideți ventilele de blocare din conducta de presiune (consultați capitolul Egalizarea presiunii și depresurizarea).

Instalare fixă

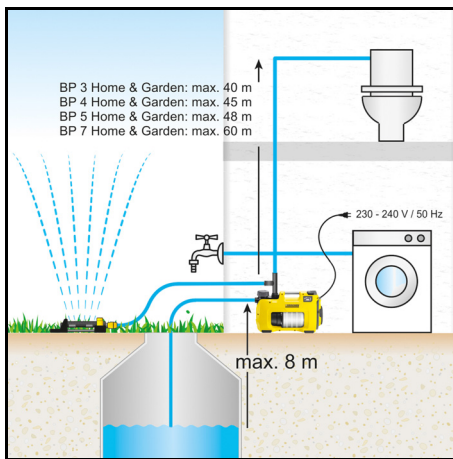

1. Racordați furtunul de aspirare și conducta de presiune (consultați capitolul Utilizarea mobilă). În cazul unei instalări fixe, nu utilizați cuplaje rapide ci îmbinări înșurubate.
2. Umpleți pompa (consultați capitolul Umplerea pompei).

Fixarea pompei

În cazul unei instalări fixe, pompa poate fi înșurubată ferm pe o suprafață potrivită.

1. Scoateți și rotiți picioarele din cauciuc de pe ambele părți ale carcasei.

Figura G

2. Introduceți picioarele din cauciuc în carcasă.

- Înșurubați ferm pompa cu șuruburi potrivite pe o suprafață plană.

Egalizarea presiunii și depresurizarea

Vă recomandăm ca în cazul unei instalări fixe să se monteze pe partea presiunii o componentă flexibilă, ca de ex. un furtun de egalizare a presiunii flexibil (consultați capitolul Accesorii și piese de schimb). Acest lucru are următoarele avantaje:

- mai multă flexibilitate la amplasare și punerea în funcțiune
- reducerea zgomotelor, deoarece nu sunt transferate vibrații la tuburile din sistemul de apă menajeră
- pompa comută mai rar atunci când există scurgeri de intensitate redusă

Recomandăm montarea unui robinet de închidere (nu este inclus în pachetul de livrare) între pompă și conducta de presiune pentru a simplifica golirea și depresurizarea din sistem. Atunci când are loc golirea pompei, prin închiderea robinetului de închidere se poate împiedica scurgerea apei din conducta de presiune.

Dacă au loc mai multe căderi de presiune din cauza scurgerilor din sistemul casnic, pompa pornește fără extragerea apei. În acest caz, recomandăm să se monteze un recipient de egalizare a presiunii (consultați capitolul Accesorii și piese de schimb).

Regim

Începerea funcționării

- Introduceți ștecărul de rețea în priză.
- Porniți aparatul de la comutatorul PORNIT/OPRIT.

Figura E

- Utilizați poziția comutatorului „I/On” pentru regimul manual.
- Utilizați poziția comutatorului „Auto” pentru regimul automat (consultați de asemenea capitolul Modul de funcționare a pompei în regimul automat).

Indicație

Comutatorul PORNIT/OPRIT poate fi acționat în mod confortabil cu piciorul.

- Ridicați furtunul de presiune aprox. 1 m, pentru a reduce timpul de aspirare.
- Așteptați până când pompa aspiră și pompează uniform.

Dacă alimentarea cu apă este prea scăzută, siguranța împotriva funcționării fără apă oprește aparatul (consultați capitolul Siguranță împotriva funcționării fără apă).

Modul de funcționare a pompei în regimul automat

În regimul automat, pompele de casă și grădina mențin automat presiunea pe verticală:

- Pompa pornește imediat ce se extrage apă și presiunea scade sub aprox. 0,13 MPa (1,3 bari).
- Pompa funcționează atât timp cât debitul este peste aprox. 60 l/h.
- Atunci când extragerea apei este încheiată, sistemul este represurizat. După o scurtă durată de funcționare inerțială, pompa intră în modul de așteptare (regimul standby).

Optimizarea debitului de pompare

- Debitul de pompare este cu atât mai mare:
- cu cât înălțimea de presiune este mai mică
- cu cât diametrul furtunului utilizat este mai mare
- cu cât este mai scurt furtunul utilizat

- cu cât pierderea de presiune cauzată de accesoriul conectat este mai mică

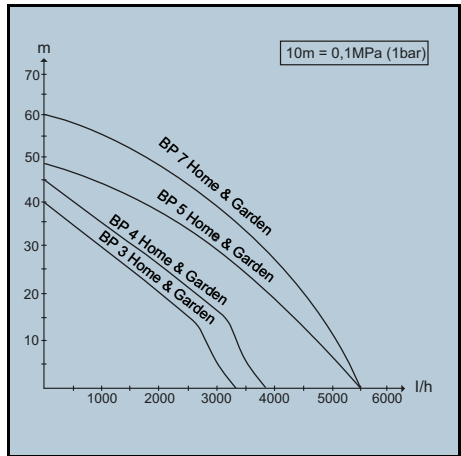

Finalizarea funcționării

- Deconectați aparatul de la comutatorul PORNIT/OPRIT.
- Scoateți ștecărul de rețea din priză. Dacă aparatul trebuie repornit după un timp mai îndelungat, țineți cont de indicațiile suplimentare (consultați capitolul Îngrijirea și întreținerea).

Transport

- Aparatul trebuie dus la braț.
- ΔPRECAUȚIE**
Cabluri și furtunuri lăsate pe jos
Pericol de împiedicare
 Atenție la cabluri și furtunuri atunci când aparatul este mutat în timpul regimului mobil.
 Rulați cablurile pe suportul de cablu și asigurați-le cu clipsuri de cablu.
- Ridicați aparatul de mânerul pentru transport și transportați-l.
- Transportați aparatul în vehicule.
 - Asigurați aparatul împotriva alunecării și basculării.

Depozitarea

ATENȚIE

Pericol de îngheț

Aparatele care nu sunt complet golite pot fi distruse de îngheț.

Goliți aparatul și accesoriile complet.

Protejați aparatul de îngheț.

- Deschideți elementul de extragere a apei racordat pe partea presiunii (de ex., robinetul de apă). Aparatul este fără presiune.
- Goliți furtunurile.
- Îndepărtați conducta de aspirare și conducta de presiune.
- Deschideți și scoateți capacul duzei de umplere manual sau cu ajutorul unui ax de șurubelniță.
- Curățați prefiltrul (consultați capitolul Curățarea prefiltrului).
- Răsuciți pompa și goliți-o complet pe la duza de umplere.
- Montați prefiltrul.
- Montați capacul.
- Păstrați pompa într-un loc ferit de îngheț.

Îngrijirea și întreținerea

Aparatul nu necesită întreținere, adică nu trebuie să efectuați periodic nicio lucrare de întreținere.

Depresurizare

1. Deschideți și închideți ventilele de presiune racordate pentru a depresuriza. Sistemul este fără presiune.

Clătirea pompei

1. Dacă apa a fost pompată cu adaosuri, clătiți pompa cu apă curată după fiecare utilizare.

Curățarea prefiltrului

Verificați prefiltrul cu privire la murdărie și curățați-l dacă este necesar.

1. Deschideți și scoateți capacul duzei de umplere manual sau cu ajutorul unui ax de șurubelniță.
2. Îndepărtați prefiltrul cu ventilul de reflux integrat.

Figura H

3. Separați ventilul de reflux de la prefiltrul.
4. Curățați cu grijă prefiltrul și ventilul de reflux sub jet de apă.
5. Dacă este cazul, clătiți resturile de murdărie din pompă.
6. Verificați mobilitatea ventilului de reflux.

ATENȚIE

Utilizarea de lubrifianți inadecvați

Deteriorarea garniturilor de etanșare

Utilizați vaselina care se poate obține prin intermediul service-ului Kärcher (6.288-143.0).

Utilizați pentru garniturile de etanșare doar vaselină fără uleiuri minerale.

7. În caz de funcționare greoaie, gresați garniturile de etanșare.
8. Racordați prefiltrul și ventilul de reflux.
9. Introduceți prefiltrul în duza de umplere fără a aplica forță. Atenție în acest timp la poziția de montare corectă (decupaje).

Figura I

Remediarea defecțiunilor

Defectele au deseori cauze simple, pe care le puteți remedia cu ajutorul următoarelor sfaturi. În caz de neclarități sau pentru defecte care nu se regăsesc aici, vă rugăm să vă adresați serviciului autorizat pentru clienți.

Pompa rulează, însă nu pompează

Este aer în pompă.

1. Verificați punerea în funcțiune corectă (consultați capitolul Punerea în funcțiune și Începerea funcționării).

Particule de murdărie blochează zona de aspirare.

1. Scoateți ștecărul de rețea din priză.

2. Curățați zona de aspirare.

Prefiltrul este murdar.

1. Scoateți ștecărul de rețea din priză.
2. Lăsați pompa să se răcească.
3. Curățați zona de aspirare.
4. Curățați prefiltrul (consultați capitolul Curățarea prefiltrului).
5. Clătiți resturile de murdărie de pe baza duzei de umplere pe la orificiul de umplere.
6. Porniți pompa.

Furtunul de aspirare sau adaptorul de racordare nu este înșurubat corect.

1. Verificați dacă garniturile de etanșare sunt aplicate corect.

2. Strângeți manual furtunul de aspirare și adaptorul de racordare.

Pompa nu funcționează sau rămâne deodată pe loc în timpul funcționării

Alimentarea electrică este întreruptă.

1. Verificați siguranțele și conexiunile electrice.

Filtrul este murdar.

1. Curățați prefiltrul (consultați capitolul Curățarea prefiltrului).
2. Clătiți resturile de murdărie de pe baza duzei de umplere pe la orificiul de umplere.

Pompa se află în regimul automat, iar presiunea în sistem este de peste 1,3 bari.

În regimul automat, aparatul nu funcționează dacă predomină o presiune internă de peste 1,3 bari, adică dacă asupra pompei acționează o coloană de apă de peste 13 m.

1. Reduceți presiunea în sistem. Pompa pornește de îndată ce presiunea în sistem scade sub 1,3 bari.

Pompa se oprește, ledul „Eroare la partea de aspira-re” se aprinde

Debit disfuncțional, nu are loc presurizarea.

1. Scoateți ștecărul de rețea din priză.
2. Verificați dacă în recipientul de aspirare (de ex., cisternă) există suficientă apă.
3. Verificați racordurile de pe partea de aspirare cu privire la scurgeri.
4. Curățați prefiltrul (consultați capitolul Curățarea prefiltrului).
5. Clătiți resturile de murdărie de pe baza duzei de umplere pe la orificiul de umplere.
6. Porniți pompa.

Debitul este prea mic, siguranța împotriva funcționării fără apă a oprit pompa.

1. Verificați dacă în recipientul de aspirare (de ex., cisternă) există suficientă apă.
2. Deschideți mai mult robinetul de apă. Debitul se mărește.

Eroare la aspirare din cauza unei scurgeri sau a unui robinet de apă închis. Pompa nu încheie modul de aspira-re.

1. Deschideți robinetul de apă.
2. Verificați sistemul cu privire la scurgeri. Dacă scurgerea nu poate fi eliminată, montați un recipient de egalizare a presiunii (consultați capitolul Accesorii și piese de schimb).

Pompa se oprește în regimul automat, ledul „Eroare la partea de presiune” se aprinde

Pompa pornește și se oprește frecvent din cauza scurgerilor.

1. Verificați partea de presiune cu privire la scurgeri (de ex., robinet de apă care picură). Dacă scurgerea nu poate fi eliminată, montați un recipient de egalizare a presiunii (consultați capitolul Accesorii și piese de schimb).
2. Porniți pompa.

După oprirea pompei, presiunea este prea mică. Aparatul pornește imediat din nou și pornește și se oprește frecvent.

1. Măriți presiunea pe partea de presiune.
 - În cazul utilizării pentru grădină, utilizați un furtun pentru grădină cu o lungime minimă de 5 m la un diametru de 3/4", respectiv de 15 m la un diametru de 1/2".
 - În cazul instalării fixe, montați un furtun de egalizare a presiunii sau un recipient de egalizare a

presiunii (consultați capitolul Accesorii și piese de schimb).

2. Porniți pompa.

Pompa se oprește în regimul manual, ledul „Eroare la partea de presiune” se aprinde

Pompa funcționează timp de minim 4 minute, cu toate că ieșirea de pe partea de presiune (de ex., robinetul de apă) este închisă. Sistemul de protecție la supraîncălzire oprește aparatul.

1. Scoateți ștecărul de rețea din priză.

2. Deschideți elementul de extragere a apei racordat pe partea presiunii.

Aparatul devine fără presiune.

3. Porniți pompa.

Puterea de pompare scade sau este prea joasă.

Particule de murdărie blochează zona de aspirare.

1. Scoateți ștecărul de rețea din priză.

2. Curățați zona de aspirare.

Prefiltrul este murdar.

1. Scoateți ștecărul de rețea din priză.

2. Lăsați pompa să se răcească.

3. Curățați zona de aspirare.

4. Curățați prefiltrul (consultați capitolul Curățarea prefiltrului).

5. Clătiți resturile de murdărie de pe baza duzei de umplere pe la orificiul de umplere.

6. Porniți pompa.

Partea de aspirare este neetanșă.

1. Verificați partea de aspirare cu privire la etanșeitate. Înălțimea de pompare maximă este depășită sau cantitatea de pompare nu este optimizată.

1. Respectați înălțimea de pompare maximă (consultați capitolul Date tehnice).

2. Dacă este cazul, alegeți un alt diametru al furtunului sau alte lungimi ale furtunului (consultați capitolul Optimizarea debitului de pompare).

Secțiunea transversală de pe partea de presiune este îngustată.

1. Deschideți complet ventilul, respectiv robinetul cu bilă.

Furtunul de pe partea de presiune este flambat.

1. Eliminați porțiunile flambate de la furtun.

Date tehnice

		BP 3 Home & Garden	BP 4 Home & Garden	BP 5 Home & Garden	BP 7 Home & Garden
Conexiune electrică					
Tensiune de rețea	V	230-240	230-240	230-240	230-240
Frecvență de rețea	Hz	50	50	50	50
Randament nominal	W	800	950	1000	1200
Date privind puterea aparatului					
Debit de pompare maxim	l/h	3300	3800	6000	6000
Înălțime de aspirare (max.)	m	8	8	8	8
Presiune (max.)	MPa (bar)	0,40 (4,0)	0,45 (4,5)	0,48 (4,8)	0,60 (6,0)
Înălțime de pompare (max.)	m	40	45	48	60
Presiune de reconectare în mod automat (max.)	MPa (bar)	0,13 (1,3)	0,13 (1,3)	0,13 (1,3)	0,13 (1,3)
Dimensiune particule (max.) pentru lichide pompate admisibile	mm	1	1	1	1
Tip de pompă		Jet	Jet	Multistage, 4 trepte	Multistage, 5 trepte
Tip LED conform EN 60825-1		Clasa 1	Clasa 1	Clasa 1	Clasa 1
Indicații de utilizare					
Irigare (max.)	m ²	500	800	1000	1200
Alimentare domestică (max.)	Persoane	8	10	12	12
Irigare + alimentare domestică cu 4 persoane (max.)	m ²	300	600	800	900
Dimensiuni și greutăți					
Greutate (fără accesorii)	kg	10,3	10,6	12,5	13,0
Valori determinate conform EN ISO 20361					
Nivel de zgomot L _{pA}	dB(A)	61	63	61	61
	dB(A)	76	78	77	76

Sub rezerva modificărilor tehnice.

Declarație de conformitate UE

Prin prezenta, declarăm că aparatul indicat mai jos corespunde cerințelor fundamentale privind siguranța și sănătatea prevăzute în directivele UE relevante, prin proiectarea și construcția sa, precum și în versiunea comercializată de noi. În cazul efectuării unei modificări a aparatului care nu a fost convenită cu noi, această declarație își pierde valabilitatea.

Produs: Pompă
Tip: 1.645-xxx

Directive UE relevante

2014/35/UE
2014/30/UE
2000/14/UE
2011/65/UE

Norme armonizate aplicate

EN 60335-1
EN 60335-2-41
EN 62233: 2008
EN 55014-1: 2006+A1: 2009+A2: 2011
EN 55014-2: 1977+A1: 2001+A2: 2008
EN 61000-3-2: 2014
EN 61000-3-3: 2013
EN 50581

Procedura de evaluare a conformității

2000/14/UE: Anexa V

Nivel de putere acustică dB(A)

BP2 G

Măsurat: 69
Garantat: 72

BP3 G, BP3 G Set +, BP3 H&G

Măsurat: 73
Garantat: 76

BP4 G

Măsurat: 72
Garantat: 75

BP4 H&G eco

Măsurat: 75
Garantat: 78

BP5 H&G

Măsurat: 74
Garantat: 77

BP7 H&G eco

Măsurat: 73
Garantat: 76

Semnatarii acționează în numele și prin împuternicirea Consiliului director.



H. Jenner
Chairman of the Board of Management



S. Reiser
Director Regulatory Affairs & Certification

Însărcinat cu elaborarea documentației: S. Reiser
Alfred Kärcher SE & Co. KG
Alfred-Kärcher-Str. 28 - 40
71364 Winnenden (Germania)
Tel.: +49 7195 14-0
Fax: +49 7195 14-2212
Winnenden, 2018/07/01

Obsah

Všeobecné upozornenia	28
Používanie v súlade s účelom.....	28
Ochrana životného prostredia	29
Príslušenstvo a náhradné diely	29
Rozsah dodávky.....	29
Záruka	29
Bezpečnostné zariadenia	29
Popis prístroja	29
Uvedenie do prevádzky.....	29
Prevádzka	30
Preprava.....	31
Skladovanie.....	31
Ošetrovanie a údržba	31
Pomoc pri poruchách	31
Technické údaje	32
EÚ vyhlásenie o zhode	33

Všeobecné upozornenia



Pred prvým použitím prístroja si prečítajte tento originálny návod na obsluhu a priložené bezpečnostné pokyny. Riadte sa informáciami a pokynmi, ktoré sú v nich uvedené. Obidva dokumenty si uschovajte pre neskoršie použitie alebo pre nasledujúceho majiteľa.

Používanie v súlade s účelom

Pri pripojení tohto výrobku do siete pitnej vody je potrebné dodržiavať požiadavky normy EN 1717. S otázkami sa v prípade potreby obráťte na odbornú firmu sanitárnej techniky alebo na kvalifikovaného odborníka.

Prístroj používajte výhradne v domácnostiach.

Vďaka konštantnému prevádzkovému tlaku je prístroj vhodný na použitie v dome a v záhrade:

- zásobovanie pračiek alebo nádrží na splachovanie WC v dome, napr. v spojení s cisternou
- zavlažovanie záhrady

Upozornenia týkajúce sa funkcie sú uvedené v kapitole Spôsob činnosti čerpadla v automatickom režime.

Povolené prečerpávané kvapaliny

Povolené prečerpávané kvapaliny:

- úžitková voda
 - voda zo studní
 - voda z prameňov
 - dažďová voda
 - voda z bazénov pri správnom dávkovaní aditív
- Teplota prečerpávanej kvapaliny nesmie prekročiť 35 °C.

Neodborné používanie

Upozornenie

Výrobca neručí za prípadné škody, ktoré budú spôsobené neodborným používaním alebo nesprávnou obsluhou.

POZOR

Použitie čerpadla na zosilnenie prítomného tlaku v potrubí

Poškodenie čerpadla neodborným používaním
Dbajte na technické dáta.

Prístroj nie je vhodný na neprerušovanú čerpaciu prevádzku (napr. zdvíhacie zariadenie, čerpadlo pre fontány). Čerpadlo je na ochranu vybavené poistkou proti chodu nasucho (pozrite si aj kapitolu Poistka proti chodu nasucho).

Ochrana životného prostredia



Obalové materiály sú recyklovateľné. Obaly zlikvidujte ekologickým spôsobom.



Elektrické a elektronické zariadenia obsahujú cenné recyklovateľné materiály a často aj komponenty ako napr. batérie, akumulátory alebo olej, ktoré pri nesprávnej manipulácii alebo likvidácii môžu predstavovať potenciálne nebezpečenstvo pre ľudské zdravie a životné prostredie. Tieto komponenty sú však pre správnu prevádzku zariadenia nevyhnutné. Zariadenia označené týmto symbolom nesmú byť likvidované spolu s domovým odpadom.

Informácie o obsiahnutých látkach (REACH)

Aktuálne informácie o obsiahnutých látkach sú uvedené na internetovej stránke: www.kaercher.com/REACH

Príslušenstvo a náhradné diely

Používajte len originálne príslušenstvo a originálne náhradné diely, pretože takéto komponenty zaručujú bezpečnú a bezporuchovú prevádzku zariadenia. Informácie o príslušenstve a náhradných dieloch sú uvedené na stránke www.kaercher.com, ako aj na konci tohto návodu.

Rozsah dodávky

Rozsah dodávky zariadenia je znázornený na obale. Pri rozbalovaní skontrolujte, či je obsah kompletný. V prípade chýbajúceho príslušenstva alebo pri výskyte poškodení spôsobených prepravou informujte Vášho predajcu.

Záruka

V každej krajine platia záručné podmienky vydané našou príslušnou distribučnou spoločnosťou. Prípadné poruchy Vášho zariadenia odstránime v rámci záručnej doby zadarmo, pokiaľ ich príčinou boli materiálové alebo výrobné chyby. Pri uplatňovaní záruky sa spolu s dokladom o kúpe obráťte na Vášho predajcu alebo na najbližšie autorizované servisné stredisko. (adresa je uvedená na zadnej strane)

Bezpečnostné zariadenia

⚠ UPOZORNENIE

Chýbajúce alebo zmenené bezpečnostné zariadenia

Bezpečnostné zariadenia slúžia na vašu ochranu. Nikdy nemeňte ani neobchádzajte bezpečnostné zariadenia.

Poistka proti chodu nasucho

Prístroj rozpozná chýbajúci prívod vody. Keď pri uvedení do prevádzky v rámci určitého časového úseku nebude nasávaná a prečerpávaná voda, čerpadlo sa vypne. V manuálnom režime to nastane po 4 minútach, v automatickom režime po 3 minútach. Na displeji svieti LED „Chyba na nasávacej strane“.

Popis prístroja

V tomto návode na obsluhu je popísané maximálne vybavenie. V závislosti od modelu existujú rozdiely v rozsahu dodávky (pozri obal).

Obrázky sú uvedené na strane s grafikami

Obrázok A

- 1 Pripojovací adaptér pre čerpadlá G1
- 2 Pripojka G1 (33,3 mm) nasávacieho vedenia (vstup)

- 3 Plniace hrdlo
- 4 Predčist'ovací filter a integrovaný spätný ventil
- 5 Veko
- 6 Uzáver, 2-cestný pripojovací adaptér
- 7 2-cestný pripojovací adaptér pre čerpadlá G1
- 8 Pripojka G1 (33,3 mm) tlakového vedenia (výstup)
- 9 Zapínač/vypínač
- 10 Držiak kábla a siet'ový pripojovací kábel so zástrčkou
- 11 Indikácia chyby
- 12 Gumené nohy
- 13 LED „Chyba na nasávacej strane“
- 14 LED „Chyba na výtlačnej strane“
- 15 Kábl'ová svorka
- 16 Otváracia pomôcka

Uvedenie do prevádzky

Odporúčame, aby ste používali len originálne nasávacie hadice, filtračné komponenty a pripojky nasávacích hadíc Kärcher. Pri použití konštrukčných dielov iných výrobcov môže dôjsť k chybným funkciám pri nasávaní prečerpávanej kvapaliny, hlavne pri použití bajonetových spojovacích systémov.

Mobilné použitie

Upozornenie

Už nepatrné netesnosti vedú k chybným funkciám.

Pripojenie nasávacej hadice

Upozornenie

Odporúčame použitie nasávacej hadice so spätnou klapkou. Spätná klapka skracaie dobu plnenia, pretože zabráňuje vyprázdneniu nasávacej hadice po odbere vody. Spätnú klapku nemontujte priamo na čerpadlo.

Upozornenie

Keď sa má prečerpávať voda s obsahom piesku, odporúčame použitie prídavného predčist'ovacieho filtra. Predčist'ovací filter namontujte medzi nasávaciu hadicu a čerpadlo.

Informácie o spätnéj klapke a predčist'ovacom filtri sú uvedené v kapitole Príslušenstvo a náhradné diely.

1. Pripojovací adaptér naskrutkujte do nasávacej pripojky čerpadla (vstup) a utiahnite rukou.

Obrázok B

2. Pripojte vákuovo tesniacu nasávaciu hadicu.

Pripojenie tlakového vedenia

1. 2-cestný pripojovací adaptér naskrutkujte do tlakovej pripojky čerpadla (výstup) a utiahnite rukou.

Obrázok C

2-cestný pripojovací adaptér umožňuje súčasnú prevádzku 2 prístrojov (napr. pračky a zavlážovača). Môže sa namontovať tak, že obidva výstupy sa používajú na boku alebo jeden výstup na boku a jeden hore.

Obrázok D

2. Pripojte tlakové vedenie.
3. Keď sa používa len jeden výstup, nepoužívaný výstup zatvorte priloženým uzáverom.

Naplnenie čerpadla

1. Kryt na plniacom hrdle odkrutkujte rukou alebo pomocou skrutkovača (max. priemer 8 mm).
2. Čerpadlo cez plniace hrdlo naplňte vodou až po okraj.
Obrázok F
3. Kryt priskrutkujte na plniace hrdlo a utiahnite rukou alebo pomocou skrutkovača.
4. Ak sú k dispozícii, otvorte uzatváracie ventily v tlakovom vedení (pozrite si kapitolu Vyrovnanie a dekompresia tlaku).

Pevná inštalácia

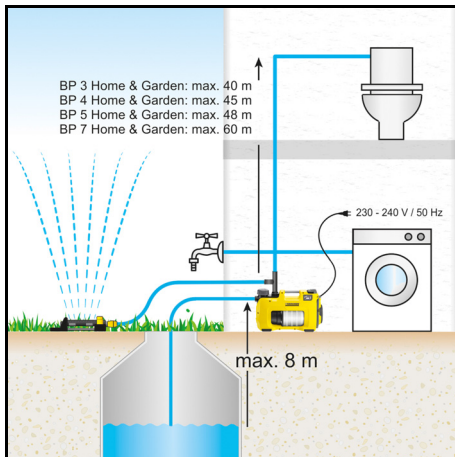

1. Prípojte nasávaciu hadicu a tlakové vedenie (pozrite si kapitolu Mobilné použitie). Pri pevnej inštalácii nepoužívajte rýchlospojky, ale zoskrutkované spoje.
2. Naplňte čerpadlo (pozrite si kapitolu Naplnenie čerpadla).

Upevnenie čerpadla

Pri pevnej inštalácii sa čerpadlo môže pevne priskrutkovať k vhodnému povrchu.

1. Vytiahnite a otočte gumené nohy na oboch stranách telesa.
Obrázok G
2. Gumené nohy vložte do telesa.
3. Vhodnými skrutkami čerpadlo priskrutkujte na rovnú plochu.

Vyrovnanie a dekompresia tlaku

Pri pevnej inštalácii odporúčame na výtláčnej strane namontovať flexibilný komponent, ako napr. flexibilnú hadicu na vyrovnanie tlaku (pozrite si kapitolu Príslušenstvo a náhradné diely). To má nasledujúce výhody:

- Viac flexibility pri inštalácii a uvedení do prevádzky
- Zníženie hluku, pretože na potrubie vodovodného systému domácnosti nie sú prenášané žiadne vibrácie
- V prípade menšieho presakovania čerpadlo spína zriedkavejšie

Odporúčame montáž uzatváracieho kohúta (nie je súčasťou rozsahu dodávky) medzi čerpadlo a tlakové vedenie, čím sa zjednoduší vyprázdnenie a dekompresia tlaku v systéme. Po vyprázdnení čerpadla sa zatvore-

ním uzatváracieho kohúta môže zabrániť odtokaniu vody z tlakového vedenia.

Pri zvýšenom poklese tlaku spôsobenom presakovaním v domácom systéme sa čerpadlo zapína bez odberu vody. V tomto prípade odporúčame namontovať vyrovnávaciu tlakovú nádrž (pozrite si kapitolu Príslušenstvo a náhradné diely).

Prevádzka

Začiatok prevádzky

1. Zasuňte sieťovú zástrčku do zásuvky.
2. Prístroj zapnite zapínačom/vypínačom.

Obrázok E

- Pre manuálny režim použite polohu spínača „/ On“.
- Pre automatický režim použite polohu spínača „Auto“ (pozrite si tiež kapitolu Spôsob činnosti čerpadla v automatickom režime).

Upozornenie

Zapínač/vypínač sa môže pohodlne ovládať nohou.

3. Pre skrátenie doby nasávania tlakovú hadicu nadvihnite o cca 1 m.
4. Počkajte, kým čerpadlo nasáva a zároveň prečerpáva.

Keď je prívod vody príliš malý, zapne sa poistka prístroja proti chodu nasucho (pozrite si kapitolu Poistka proti chodu nasucho).

Spôsob činnosti čerpadla v automatickom režime

V automatickom režime domáce a záhradné čerpadlá udržiavajú automaticky tlak:

- Čerpadlo sa spustí hneď ako je voda odobraná a tlak klesne pod cca 0,13 MPa (1,3 bar).
- Čerpadlo je v chode, kým je prietok viac ako cca 60 l/h.
- Po ukončení odberu vody sa tlak v systéme znovu zvýši. Po krátkej dobe dobehu čerpadlo prejde do pohotovostného režimu (standby).

Optimalizácia prietoku

Prietok je o to väčší:

- čím menšia je dopravná výška
- čím väčší je priemer používanej hadice
- čím kratšia je používaná hadica
- čím menšia je spôsobená tlaková strata pripojeného príslušenstva

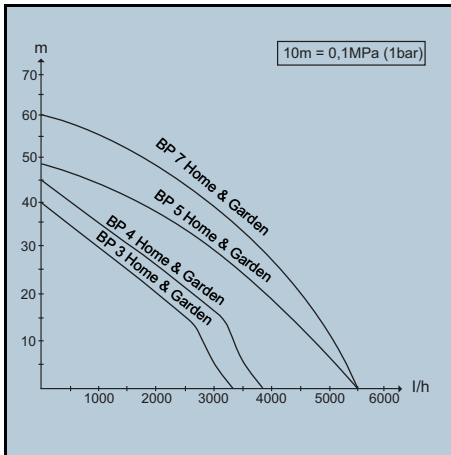

Ukončenie prevádzky

1. Prístroj vypnite pomocou zapínača/vypínača.
 2. Vytiahnite sieťovú zástrčku zo zásuvky.
- Keď sa prístroj znovu zapína po dlhšom čase, dbajte na doplnujúce pokyny (pozrite si kapitolu Ošetrovanie a údržba).

Preprava

- Prenášanie prístroja.
 - ΔUPOZORNENIE**
 - Vofné káble a hadice ležiace na podlahe**
 - Nebezpečenstvo zakopnutia*
 - Pri premiestňovaní prístroja počas mobilnej prevádzky dávajte pozor na káble a hadice.*
 - Kábel natočte na držiak kábla a zaistite ho káblovou svorkou.*
 - a Prístroj nadvihnite a prenášajte pomocou držadla.
- Preprava prístroja vo vozidlách.
 - a Prístroj zaistite proti skĺznutiu a prevráteniu.

Skladovanie

POZOR

Ohrozenie prístroja mrazom

Prístroje, ktoré nie sú úplne vyprázdnené, môže mráz zničiť.

Prístroj a príslušenstvo celkom vyprázdniť.

Prístroj chráňte pred mrazom.

1. Otvorte odber vody (napr. kohútik na vodu) pripojený na výťažnej strane. Prístroj je bez tlaku.
2. Vypusťte hadice.
3. Odstráňte nasávacie potrubie a tlakové vedenie.
4. Kryt na plnacom hrdle odskrutkujte rukou alebo pomocou skrutkovača a odstráňte ho.
5. Vyčistite predčist'ovací filter (pozrite si kapitolu Čistenie predradeného filtra).
6. Otočte čerpadlo a celkom vyprázdňte cez plnacie hrdlo.
7. Namontujte predčist'ovací filter.
8. Namontujte kryt.
9. Čerpadlo uchovávajte na mieste zaistenom proti mrazu.

Ošetrovanie a údržba

Prístroj si nevyžaduje údržbu, t. j. nie sú potrebné pravidelné údržbové práce.

Dekompresia tlaku

1. Pre dekompresiu tlaku otvorte a zatvorte pripojené tlakové ventily. Systém je bez tlaku.

Prepláchnutie čerpadla

1. Keď bola prečerpávaná voda s prísadami, čerpadlo po každom použití prepláchnite čistou vodou.

Čistenie predradeného filtra

Predčist'ovací filter skontrolujte z hľadiska znečistenia a v prípade potreby vyčistite.

1. Kryt na plnacom hrdle odskrutkujte rukou alebo pomocou skrutkovača a odstráňte ho.
2. Odstráňte predčist'ovací filter s integrovaným spätným ventilom.

Obrazok H

3. Spätný ventil oddeľte od predčist'ovacieho filtra.
4. Predčist'ovací filter a spätný ventil dôkladne očistite pod tečúcou vodou.
5. V prípade potreby z čerpadla vypláchnite zvyšky nečistôt.
6. Skontrolujte ľahkosť chodu spätného ventilu.

POZOR

Použitie nevhodných mazív

Poškodenie tesnení

Použite tuk, ktorý zabezpečíte od servisu spoločnosti Kärcher (6.288-143.0).

Na tesnenia používajte len tuk bez minerálnych olejov.

7. V prípade zatuhnutia tesnenia premažte.
8. Spojte predčist'ovací filter a spätný ventil.
9. Predčist'ovací filter vložte do plnacieho hrdla bez vynaloženia sily. Prítom dbajte na správnu montážnu polohu (výrezy).

Obrazok I

Pomoc pri poruchách

Poruchy majú často jednoduchú príčinu, ktorú môžete pomocou nasledujúceho prehľadu sami odstrániť. V prípade pochybností pri poruchách, ktoré tu nie sú uvedené, sa prosím obráťte na autorizovaný zákaznicky servis.

Čerpadlo je v chode, ale neprečerpáva

V čerpadle je vzduch.

1. Skontrolujte, či bolo správne uvedené do prevádzky (pozrite si kapitolu Uvedenie do prevádzky a Zatiaženie prevádzky).

Čiastočky nečistôt blokujú oblasť nasávania.

1. Vytiahnite sieťovú zástrčku zo zásuvky.

2. Očistite oblasť nasávania.

Predčist'ovací filter je znečistený.

1. Vytiahnite sieťovú zástrčku zo zásuvky.

2. Čerpadlo nechajte vychladnúť.

3. Očistite oblasť nasávania.

4. Vyčistite predčist'ovací filter (pozrite si kapitolu Čistenie predradeného filtra).

5. Vypláchnite zvyšky nečistôt z dna plnacieho hrdla cez plnací otvor.

6. Zapnite čerpadlo.

Nasávacia hadica alebo pripojovací adaptér nie je správne zasrutkovaný.

1. Skontrolujte, či sú správne nasadené tesnenia.
2. Rukou utiahnite nasávaciu hadicu a pripojovací adaptér.

Čerpadlo nenabehne alebo sa počas prevádzky náhle zastaví

Napájanie prúdom je prerušené.

1. Skontrolujte poistky a elektrické spojenia.

Predčist'ovací filter je znečistený.

1. Vyčistíte predčist'ovací filter (pozrite si kapitolu Čistenie predradeného filtra).
2. Vypláchnite zvyšky nečistôt z dna plniaceho hrdla cez plniaci otvor.

Čerpadlo sa nachádza v automatickom režime a tlak v systéme je vyšší ako 1,3 bar.

V automatickom režime sa prístroj nespustí, pokiaľ je vnútorný tlak vyšší ako 1,3 bar, t. j. na čerpadlo pôsobí vodný stĺpec vyšší ako 13 m.

1. Znížte tlak v systéme.

Čerpadlo sa automaticky zapne, hneď ako tlak v systéme klesne pod 1,3 bar.

Čerpadlo sa zastaví, svieti LED „Chyba na nasávacej strane“

Prietok je narušený, nevytvára sa tlak.

1. Vyťahnite sieťovú zástrčku zo zásuvky.
2. Skontrolujte, či je dostatok vody v nasávacej nádrži (napr. cisterna).
3. Prípojky na nasávacej strane skontrolujte z hľadiska presakovania.
4. Vyčistíte predčist'ovací filter (pozrite si kapitolu Čistenie predradeného filtra).
5. Vypláchnite zvyšky nečistôt z dna plniaceho hrdla cez plniaci otvor.
6. Zapnite čerpadlo.

Prietok je príliš malý, pretože poistka proti chodu nasucho vypláča čerpadlo.

1. Skontrolujte, či je dostatok vody v nasávacej nádrži (napr. cisterna).
2. Otvorte viac kohútik na vodu.
Prietok sa zvýši.

Chyba pri nasávaní z dôvodu presakovania alebo zatvoreného kohútika na vodu. Čerpadlo neukončilo režim nasávania.

1. Otvorte kohútik na vodu.
2. Systém skontrolujte z hľadiska presakovania.

Keď nie je možné odstrániť presakovanie, namontuje vyrovnávaciu tlakovú nádrž (pozrite si kapitolu Príslušenstvo a náhradné diely).

Čerpadlo sa zastaví v automatickom režime, svieti LED „Chyba na výtlačnej strane“

Čerpadlo sa z dôvodu presakovania často zapína a vypína.

1. Výtlačnú stranu skontrolujte z hľadiska presakovania (napr. kvapkajúci kohútik na vodu).

Keď nie je možné odstrániť presakovanie, namontuje vyrovnávaciu tlakovú nádrž (pozrite si kapitolu Príslušenstvo a náhradné diely).

2. Zapnite čerpadlo.

Tlak po vypnutí čerpadla je príliš malý. Prístroj sa okamžite znovu spustí a často sa zapína a vypína.

1. Zvyšte tlak na výtlačnej strane.

- V záhrade používajte záhradnú hadicu s minimálnou dĺžkou 5 m s priemerom 3/4" resp. 15 m s priemerom 1/2".

- Pri pevnej inštalácii namontujte hadicu na vyrovnanie tlaku alebo vyrovnávaciu tlakovú nádrž (pozrite si kapitolu Príslušenstvo a náhradné diely).

2. Zapnite čerpadlo.

Čerpadlo sa zastaví v manuálnom režime, svieti LED „Chyba na výtlačnej strane“

Čerpadlo je v chode minimálne 4 minúty napriek tomu, že výstup na výtlačnej strane (napr. kohútik na vodu) je zatvorený. Ochrana proti prehriatiu vypne prístroj.

1. Vyťahnite sieťovú zástrčku zo zásuvky.

2. Otvorte odber vody pripojený na výtlačnej strane.

Prístroj vypustí tlak.

3. Zapnite čerpadlo.

Čerpací výkon klesá alebo je príliš malý.

Čiastočky nečistôt blokujú oblasť nasávania.

1. Vyťahnite sieťovú zástrčku zo zásuvky.

2. Očistite oblasť nasávania.

Predčist'ovací filter je znečistený.

1. Vyťahnite sieťovú zástrčku zo zásuvky.

2. Čerpadlo nechajte vychladnúť.

3. Očistite oblasť nasávania.

4. Vyčistíte predčist'ovací filter (pozrite si kapitolu Čistenie predradeného filtra).

5. Vypláchnite zvyšky nečistôt z dna plniaceho hrdla cez plniaci otvor.

6. Zapnite čerpadlo.

Nasávacia strana je netesná.

1. Nasávaciu stranu skontrolujte z hľadiska tesnosti.

Maximálna výtlačná výška je prekročená alebo prietok nie je optimalizovaný.

1. Dodržajte maximálnu výtlačnú výšku (pozrite si kapitolu Technické údaje).

2. Prípadne zvoľte iný priemer hadice alebo inú dĺžku hadice (pozrite si kapitolu Optimalizácia prietoku).

Prierez na výtlačnej strane je zúžený.

1. Celkom otvorte ventil resp. guľový kohútik.

Hadica na výtlačnej strane je zalomená.

1. Odstráňte zalomené miesta v hadici.

Technické údaje

		BP 3 Home & Garden	BP 4 Home & Garden	BP 5 Home & Garden	BP 7 Home & Garden
Elektrická prípojka					
Sieťové napätie	V	230-240	230-240	230-240	230-240
Sieťová frekvencia	Hz	50	50	50	50
Menovitý výkon	W	800	950	1000	1200
Výkonové údaje prístroja					
Maximálny prietok	l/h	3300	3800	6000	6000
Nasávacia výška (max.)	m	8	8	8	8
Tlak (max.)	MPa (bar)	0,40 (4,0)	0,45 (4,5)	0,48 (4,8)	0,60 (6,0)
Výtlačná výška (max.)	m	40	45	48	60

		BP 3 Home & Garden	BP 4 Home & Garden	BP 5 Home & Garden	BP 7 Home & Garden
Opätovné zapnutie v automatickom režime (max.)	MPa (bar)	0,13 (1,3)	0,13 (1,3)	0,13 (1,3)	0,13 (1,3)
Veľkosť častíc (max.) povolených prečerpávaných kvapalín	mm	1	1	1	1
Typ čerpadla		Jet	Jet	Multistage 4- stupňové	Multistage 5- stupňové
Typ LED podľa EN 60825-1		Trieda 1	Trieda 1	Trieda 1	Trieda 1
Pokyny pre použitie					
Zavlažovanie (max.)	m ²	500	800	1000	1200
Zásobovanie domácností vodou (max.)	Osoby	8	10	12	12
Zavlažovanie + zásobovanie vodou domácností so 4 osobami (max.)	m ²	300	600	800	900
Rozmery a hmotnosti					
Hmotnosť (bez príslušenstva)	kg	10,3	10,6	12,5	13,0
Zistené hodnoty podľa EN ISO 20361					
Hladina akustického tlaku L _{pA}	dB(A)	61	63	61	61
	dB(A)	76	78	77	76

Technické zmeny vyhradené.

EÚ vyhlásenie o zhode

Týmto prehlasujeme, že nižšie označený stroj zodpovedá na základe svojej koncepcie a konštrukčného vyhotovenia, ako aj od vyhotovení, ktoré sme uviedli do prevádzky, príslušným základným bezpečnostným a zdravotným požiadavkám smerníc ES. V prípade zmeny, ktorú neschválime, stráca toto vyhlásenie platnosť. Výrobok: čerpadlo

Typ: 1.645-xxx

Príslušné smernice EÚ

2014/35/EÚ
2014/30/EÚ
2000/14/ES
2011/65/EÚ

Aplikované harmonizované normy

EN 60335-1
EN 60335-2-41
EN 62233: 2008
EN 55014-1: 2006+A1: 2009+A2: 2011
EN 55014-2: 1977+A1: 2001+A2: 2008
EN 61000-3-2: 2014
EN 61000-3-3: 2013
EN 50581

Uplatňované postupy posudzovania zhody

2000/14/ES: Príloha V

Hladina akustického výkonu dB (A)

BP2 G

Namerané: 69

Zaručené: 72

BP3 G, BP3 G Set +, BP3 H&G

Namerané: 73

Zaručené: 76

BP4 G

Namerané: 72

Zaručené: 75

BP4 H&G eco

Namerané: 75

Zaručené: 78

BP5 H&G

Namerané: 74

Zaručené: 77

BP7 H&G eco

Namerané: 73

Zaručené: 76

Podpísané osoby konajú z poverenia a s plnou mocou vedenia spoločnosti.



H. Jenner

Chairman of the Board of Management



S. Reiser

Director Regulatory Affairs & Certification

Osoba zodpovedná za dokumentáciu: S. Reiser

Alfred Kärcher SE & Co. KG

Alfred-Kärcher-Str. 28 - 40

71364 Winnenden (Germany)

Tel.: +49 7195 14-0

Fax: +49 7195 14-2212

Winnenden, 01.07.2018

Sadržaj

Opće napomene.....	34
Namjenska uporaba.....	34
Zaštita okoliša.....	34
Pribor i zamjenski dijelovi.....	34
Sadržaj isporuke.....	34
Jamstvo.....	34
Sigurnosni uređaji.....	34
Opis uređaja.....	34
Puštanje u pogon.....	35
Rad.....	35
Transport.....	36
Skladištenje.....	36
Njega i održavanje.....	36
Otklanjanje smetnji.....	37
Tehnički podaci.....	38
EU izjava o sukladnosti.....	38

Opće napomene



Prije prve uporabe Vašeg uređaja pročitate ove originalne upute za rad i priložene Sigurnosne naputke. Postupajte u skladu s njima.

Čuvajte obje knjižice za kasniju uporabu ili za sljedećeg vlasnika.

Namjenska uporaba

Prilikom priključivanja ovog proizvoda na vodovodnu mrežu morate se pridržavati zahtjeva EN 1717. Po potrebi se konzultirajte sa stručnim poduzećem za sanitarne ili odgovarajuće obrazovanim stručnjakom za sanitarne.

Upotrebljavajte uređaj isključivo za privatno kućanstvo. Zahvaljujući konstantnom radnom tlaku uređaj je prikladan za primjenu u kući i vrtu:

- Opskrba perilica rublja ili WC vodokotlića u kući, npr. u spoju sa cisternom
- Navodnjavanje vrta

Za napomene o funkciji vidi poglavlje Način rada pumpe u automatskom pogonu.

Dopuštene radne tekućine

Dopuštene radne tekućine:

- potrošna voda
- bunarska voda
- izvorska voda
- kišnica
- bazenska voda pri namjenskom doziranju aditiva

Temperatura transportirane tekućine ne smije prekoračiti 35 °C.

Nepravilna uporaba

Napomena

Proizvođač ne preuzima odgovornost za eventualne štete nastale nestručnom uporabom ili pogrešnim opsluživanjem uređaja.

PAŽNJA

Uporaba pumpe za pojačavanje postojećeg tlaka u vodovima

Oštećenje pumpe zbog nepravilne uporabe

Obratite pozornost na tehničke podatke.

Uređaj nije prikladan za neprekidni pogon pumpe (npr. kao uređaj za podizanje, pumpa za fontane itd.). Za zaštitu je uređaj opremljen sklopkom za osiguranje od rada na suho (vidi i poglavlje Sklopka za osiguranje od rada na suho).

Zaštita okoliša



Ambalažni se materijali mogu reciklirati. Molimo odložite ambalažu na ekološki prihvatljiv način.



Električni i elektronički uređaji sadrže vrijedne reciklažne materijale, a često i sastavne dijelove poput baterija, punjivih baterija ili ulja koji kod neopisnog rukovanja ili nepravilnog odlaganja u

otpad mogu predstavljati potencijalnu opasnost za ljudsko zdravlje i okoliš. Međutim, ti su sastavni dijelovi potrebni za pravilan rad uređaja. Uređaji koji su označeni ovim simbolom ne smiju se odlagati zajedno s kućnim otpadom.

Napomene o sastojcima (REACH)

Aktualne informacije o sastojcima pronađite na:

www.kaercher.com/REACH

Pribor i zamjenski dijelovi

Koristite samo originalan pribor i originalne zamjenske dijelove jer oni jamče siguran i nesmetan rad uređaja. Informacije o priboru i rezervnim dijelovima dostupne su na www.kaercher.com, kao i na kraju ovih uputa.

Sadržaj isporuke

Sadržaj isporuke uređaja prikazan je na ambalaži. Kod raspakivanja provjerite je li sadržaj potpun. U slučaju nedostatka pribora ili štete nastale prilikom transporta obavijestite svog prodavača.

Jamstvo

U svakoj zemlji vrijede jamstveni uvjeti koje je izdala nadležna organizacija za distribuciju. Moguće kvarove na Vašem uređaju popravljamo besplatno unutar jamstvenog roka ako je uzrok materijalna pogreška ili pogreška u proizvodnji. U slučaju koji podliježe jamstvu obratite se s potvrdom o plaćanju Vašem prodavaču ili sljedećoj ovlaštenoj lokaciji servisne službe. (vidi adresu na poleđini)

Sigurnosni uređaji

⚠ OPREZ

Manjkavi ili izmijenjeni sigurnosni uređaji

Sigurnosni uređaji služe vašoj zaštiti.

Nikad ne mijenjajte sigurnosne uređaje i nemojte ih zaobilaziti.

Sklopka za osiguranje od rada na suho

Uređaj prepoznaje nedostatni dovod vode. Kad se pri puštanju u pogon unutar određenog vremenskog raspona ne usisava i ne transportira voda, pumpa se isključuje. U ručnom se pogonu to događa nakon 4 minute, a u automatskom pogonu nakon 3 minute. Na zaslonu svijetli LED "Greška na strani usisa".

Opis uređaja

U ovim uputama za rad opisuje se maksimalna oprema. Ovisno o modelu postoje razlike u sadržaju isporuke (vidi pakiranje).

Vidi slike na stranici sa slikama

Slika A

- ① Priključni adapter za pumpe G1
- ② Priključak G1 (33,3 mm) usisnog voda (ulaz)
- ③ Nastavak za punjenje
- ④ Predfilter i integrirani nepovratni ventil
- ⑤ Poklopac
- ⑥ Zatvarač 2-putnog priključnog adaptera
- ⑦ 2-putni priključni adapter za pumpe G1
- ⑧ Priključak G1 (33,3 mm) tlačnog voda (izlaz)
- ⑨ Sklopka za uključivanje/isključivanje
- ⑩ Prihvatni držač kabela za priključak na električnu mrežu s utikačem
- ⑪ Prikaz pogreške
- ⑫ Gumene noge
- ⑬ LED „pogreška na usisnoj strani”
- ⑭ LED „pogreška na tlačnoj strani”
- ⑮ Kabelaška kopča
- ⑯ Pomagalno za otvaranje

Puštanje u pogon

Preporučamo uporabu isključivo originalnih usisnih crijeva, filteraskih komponenti i priključaka crijeva tvrtke Kärcher. Kad se upotrebljavaju komponente drugih proizvođača, može doći do neispravnog rada pri usisavanju radne tekućine, osobito pri uporabi bajunetnih spojnih sustava.

Mobilna uporaba

Napomena

Već mala propuštanja uzrokuju neispravan rad.

Priključivanje usisnog crijeva

Napomena

Preporučujemo da upotrijebite usisno crijevo s nepovratnim ventilom. Nepovratni ventil skraćuje vrijeme ponovnog usisavanja, s obzirom da nakon uzimanja vode sprječava da se usisno crijevo isprazni. Nepovratni ventil ne montirajte izravno na pumpi.

Napomena

Ako se treba transportirati voda koja sadrži pijesak, preporučujemo da upotrijebite dodatni predfilter. Montirajte predfilter između usisnog crijeva i pumpe.

Informacije o nepovratnom ventilu i predfilteru pogledajte u poglavlju Pribor i zamjenski dijelovi.

1. Uvratite priključni adapter u usisni priključak pumpe (ulaz) i ručno ga pritegnite.

Slika B

2. Priključite usisno crijevo otporno na vakuum.

Priključivanje tlačnog voda

1. Uvratite 2-putni priključni adapter u tlačni priključak pumpe (izlaz) i ručno ga pritegnite.

Slika C

2-Putni priključni adapter omogućuje istovremeni pogon 2 uređaja (npr. perilice rublja i prskalice). On se može montirati tako da se upotrebljavaju oba izlaza bočno, ili da se upotrebljava jedan izlaz bočno, a jedan gore.

Slika D

2. Priključite tlačni vod.
3. Ako se upotrebljava samo jedan izlaz, neupotrijebljeni izlaz zatvorite priloženom kapicom.

Punjenje pumpe

1. Ručno ili uz pomoć odvijača odvrnite poklopac nastavka za punjenje (maks. promjera 8 mm).
2. Pumpu putem nastavka za punjenje do ruba napunite vodom.

Slika F

3. Navrtnite poklopac nastavka za punjenje i pritegnite ga rukom ili uz pomoć odvijača.
4. Ako postoje, otvorite zaporne ventile u tlačnom vodu (vidi poglavlje Izjednačenje tlaka i rastlaćivanje).

Fiksna instalacija

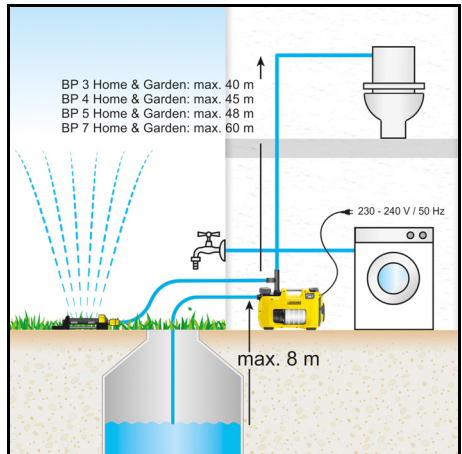

1. Priključite usisno crijevo i tlačni vod (vidi poglavlje Mobilna uporaba).
Kod fiksne instalacije ne upotrebljavajte brze spojke već vijčane spojeve.
2. Napunite pumpu (vidi poglavlje Punjenje pumpe).

Pričvršćivanje pumpe

Kod fiksne instalacije pumpe sa može vijcima pričvrstiti na prikladnoj površini.

1. Izvucite i okrenite gumene noge na obje strane kućišta.

Slika G

2. Umetnite gumene noge u kućište.
3. Pumpu prikladnim vijcima pričvrstite na ravnoj površini.

Izjednačenje tlaka i rastlaćivanje

Preporučujemo da kod fiksne instalacije na strani tlaka montirate fleksibilnu komponentu, kao što je primjerice fleksibilno crijevo za izjednačavanje tlaka (vidi poglavlje Pribor i zamjenski dijelovi). To ima sljedeće prednosti:

- Veću fleksibilnost pri postavljanju u puštanju u pogon
 - Smanjenje buke, jer se vibracije ne prenose na da cijevi vodova u kućnom vodovodnom sustavu
 - Pumpa se kod manjih propuštanja rjeđe uključuje
- Preporučujemo montažu zaporne slavine (nije u opsegu isporuke) između pumpe i tlačnog voda, kako bi se po jednostavniju pražnjenje i rasterećivanje u sustavu. Kad se pumpa isprazni, zatvaranjem zaporne slavine može se spriječiti, da voda istječe iz tlačnog voda.

Kod većeg broja padova tlaka zbog propuštanja u kućnom sustavu pumpa se uključuje bez uzimanja vode. U tom slučaju preporučujemo montažu spremnika za izjednačavanje tlaka (vidi poglavlje Pribor i zamjenski dijelovi).

Rad

Početak rada

1. Utaknite strujni utikač u utičnicu.
2. Uređaj uključite na sklopki za uključivanje/isključivanje.

Slika E

- Upotrebljavajte položaj sklopke "I/On" (I/Uklj.) za ručni pogon.

- Položaj sklopke "Auto" upotrebljavajte za automatski pogon (vidi i poglavlje Način rada pumpe u automatskom pogonu).

Napomena

Sklopka za UKLJ./ISKLJ. može se lako aktivirati stolom.

3. Tlačno crijevo podignite za oko 1 m, kako bi se skratilo vrijeme usisavanja.
4. Pričekajte da pumpa počne usisavati i ravnomjerno transportirati.

Ako je dovod vode premali, sklopka za osiguranje od rada na suho isključuje uređaj (vidi poglavlje Sklopka za osiguranje od rada na suho).

Način rada pumpe u automatskom pogonu

U automatskom pogonu kućne i vrtno pumpe automatski održavaju tlak:

- Pumpa se pokreće, čim započne potrošnja vode i tlak padne ispod oko 0,13 MPa (1,3 bar).
- Pumpa radi tako dugo dok protok iznosi više od oko 60 l/h.
- Kad se uzimanje vode završi, ponovno se generira tlak u sustavu. Nakon kratkog trajanja zaustavnog hoda pumpa prelazi u stanje pripravnosti (Standby).

Optimiranje protoka

Protok vode veći je:

- ako je visina pumpanja manja;
- ako je promjer korištenog crijeva veći;
- ako je korišteno crijevo kraće;
- ako priključeni pribor uzrokuje manji gubitak tlaka.

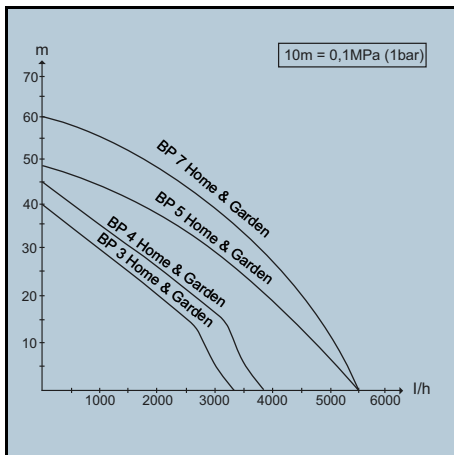

Završetak rada

1. Uređaj isključite na sklopki za uključivanje/isključivanje.

2. Izvucite strujni utikač iz utičnice.

Ako se uređaj treba ponovno uključiti tek nakon duljeg vremena, obratite pozornost na dodatne napomene (vidi poglavlje Njega i održavanje).

Transport

- Nosite uređaj.

⚠OPREZ

Kablovi i crijeva koji leže na podu

Opasnost od spoticanja

Kod pomicanja uređaja tijekom mobilnog pogona obratite pozornost na kablove i crijeva.

Kablove namotajte na držač kabela i pričvrstite kabelskom kapčom.

- Uređaj podižite i nosite za ručku za nošenje.
- Uređaj prevozite u vozilu.
 - a Osigurajte uređaj od klizanja ili prevrtanja.

Skladištenje

PAŽNJA

Opasnost od smrzavanja

Mraz može uništiti uređaje koji nisu u potpunosti ispraznjeni.

Uređaj i pribor potpuno ispraznite.

Zaštite uređaj od smrzavanja.

1. Otvorite uzimanje vode priključeno na strani tlaka (npr. slavinu za vodu).
Uređaj je rastlačen.
2. Ispraznite crijeva.
3. Uklonite usisni vod i tlačni vod.
4. Ručno ili uz pomoć odvijača odvrnite i skinite poklopac nastavka za punjenje.
5. Očistite predfilter (vidi poglavlje Čišćenje predfiltera).
6. Okrenite pumpu te ju potpuno ispraznite preko nastavka za punjenje.
7. Montirajte predfilter.
8. Montirajte poklopac.
9. Čuvajte pumpu na mjestu zaštićenom od smrzavanja.

Njega i održavanje

Uređaj ne zahtijeva održavanje, to znači da ne morate provoditi nikakve redovite radove održavanja.

Rastlačivanje

1. Otvorite i zatvorite priključene tlačne ventile za rastlačivanje.

Sustav je rastlačen.

Ispriranje pumpe

1. Ako se transportira voda s dodatcima, pumpu nakon svake uporabe treba isprati čistom vodom.

Čišćenje predfiltera

Provjerite je li predfilter onečišćen te ga po potrebi očistite.

1. Ručno ili uz pomoć odvijača odvrnite i skinite poklopac nastavka za punjenje.
2. Uklonite predfilter s integriranim nepovratnim ventilom.

Slika H

3. Odvojite nepovratni ventil od predfiltera.
4. Predfilter i nepovratni ventil pažljivo očistite pod tekućom vodom.
5. Po potrebi isperite ostatke prljavštine iz pumpe.
6. Provjerite lakoću hoda nepovratnog ventila.

PAŽNJA

Uporaba neprikladnih maziva

Oštećenje brtvi

Upotrebljavajte mast dostupnu putem Kärcherovog servisa (6.288-143.0).

Za brtve upotrebljavajte samo mast koja ne sadrži mineralno ulje.

7. U slučaju teškog hoda brtve namažite mašču.
8. Sastavite predfilter i nepovratni ventil.
9. Predfilter bez primjene sile umetnite u nastavak za punjenje. Pritom obratite pozornost na pravilan položaj ugradnje (otvori).

Slika I

Otklanjanje smetnji

Smetnje često imaju jednostavne uzroke, koje možete samostalno ukloniti uz pomoć sljedećeg pregleda. Ukoliko niste sigurni ili ako nestala smetnja nije navedena ovdje, obratite se ovlaštenoj servisnoj službi.

Pumpa radi, ali ne transportira

U pumpi je zrak.

1. Provjerite pravilno puštanje u pogon (vidi poglavlje Puštanje u pogon i Početak rada).

Čestice prljavštine blokiraju područje usisavanja.

1. Izvucite strujni utikač iz utičnice.
2. Očistite područje usisavanja.

Predfilter je onečišćen.

1. Izvucite strujni utikač iz utičnice.
2. Ostavite pumpu da se ohladi.
3. Očistite područje usisavanja.
4. Očistite predfilter (vidi poglavlje Čišćenje predfiltera).
5. Isperite ostatke prljavštine na dnu nastavka za punjenje iznad otvora za punjenje.

Uključite pumpu.

Usisno crijevo ili priključni adapter nisu pravilno uvrnuti.

1. Provjerite jesu li brtve pravilno postavljene.
2. Usisno crijevo i priključni adapter pritegnite rukom.

Pumpa ne radi ili se tijekom pogona iznenada zaustavlja

Došlo je do prekida napajanja strujom.

1. Provjerite osigurače i električne spojeve.

Predfilter je onečišćen.

1. Očistite predfilter (vidi poglavlje Čišćenje predfiltera).
2. Isperite ostatke prljavštine na dnu nastavka za punjenje iznad otvora za punjenje.

Pumpa se nalazi u automatskom načinu rada i tlak u sustavu je veći od 1,3 bar.

U automatskom načinu rada pumpa ne radi, kad je unutarnji tlak veći od 1,3 bar, to znači da na pumpu djeluje vodeni stup koji prelazi 13 m.

1. Smanjite tlak u sustavu.

Pumpa se automatski isključuje čim se tlak u sustavu spusti na manje od 1,3 bar.

Pumpa se zaustavlja, svijetli LED "Greška na strani usisa"

Došlo je do ometanja protoka, nema generiranja tlaka.

1. Izvucite strujni utikač iz utičnice.
2. Provjerite ima li dovoljno vode u spremniku iz kojeg se usisava (npr. cisterni).
3. Provjerite propuštaju li priključci na strani usisa.
4. Očistite predfilter (vidi poglavlje Čišćenje predfiltera).
5. Isperite ostatke prljavštine na dnu nastavka za punjenje iznad otvora za punjenje.
6. Uključite pumpu.

Protok je premali, sklopka za osiguranje od rada na suho isključila je pumpu.

1. Provjerite ima li dovoljno vode u spremniku iz kojeg se usisava (npr. cisterni).
2. Jače otvorite slavinu za vodu.

Protok se povećava.

Greška pri usisavanju zbog propuštanja ili zatvorene slavine za vodu. Pumpa ne prestaje usisavati.

1. Otvorite slavinu za vodu.
 2. Provjerite ima li propuštanja u sustavu.
- Ako se propuštanje ne može ukloniti, ugradite spremnik za izjednačavanje tlaka (vidi poglavlje Pribor i zamjenski dijelovi).

Pumpa se zaustavlja u automatskom načinu rada, svijetli LED "Greška na strani tlaka"

Pumpa se zbog propuštanja često uključuje i isključuje.

1. Provjerite ima li propuštanja na strani tlaka (npr. slavina za vodu koja kaplje).

Ako se propuštanje ne može ukloniti, ugradite spremnik za izjednačavanje tlaka (vidi poglavlje Pribor i zamjenski dijelovi).

Uključite pumpu.

Tlak je prenizak nakon isključivanja pumpe. Uređaj se odmah ponovno pokreće i često se uključuje i isključuje.

1. Povećajte tlak na strani tlaka.

- U slučaju uporabe u vrtu upotrijebite vrtno crijevo minimalne duljine 5 m s promjerom $\frac{3}{4}$ " odn. 15 m ako promjer iznosi $\frac{1}{2}$ ".

- U slučaju fiksne instalacije ugradite crijevo za izjednačavanje tlaka ili spremnik za izjednačavanje tlaka (vidi poglavlje Pribor i zamjenski dijelovi).

Uključite pumpu.

Pumpa se zaustavlja u ručnom načinu rada, svijetli LED "Greška na strani tlaka"

Pumpa radi najmanje 4 minute, iako je izlaz na strani tlaka (npr. slavina za vodu) zatvoren. Zaštita od pregrijavanja isključuje uređaj.

1. Izvucite strujni utikač iz utičnice.
2. Otvorite uzimanje vode priključeno na strani tlaka. Uređaj se rastlaćuje.
3. Uključite pumpu.

Protok se smanjuje ili je premali.

Čestice prljavštine blokiraju područje usisavanja.

1. Izvucite strujni utikač iz utičnice.
2. Očistite područje usisavanja.

Predfilter je onečišćen.

1. Izvucite strujni utikač iz utičnice.
2. Ostavite pumpu da se ohladi.
3. Očistite područje usisavanja.
4. Očistite predfilter (vidi poglavlje Čišćenje predfiltera).
5. Isperite ostatke prljavštine na dnu nastavka za punjenje iznad otvora za punjenje.
6. Uključite pumpu.

Strana usisa propušta.

1. Provjerite nepropusnost na strani usisa. Maksimalna visina pumpanja je prekoračena ili protočina količina nije optimirana.

1. Pridržavajte se maksimalne visine pumpanja (vidi poglavlje Tehnički podaci).
 2. Po potrebi odaberite drugi promjer crijeva ili drugu duljinu crijeva (vidi poglavlje Optimiranje protoka).
- Presjek na strani tlaka je sužen.

1. Do kraja otvorite ventil, odn. kuglasti ventil.
- Crijevo na strani tlaka je savinuto.

1. Uklonite mjesta savijanja na crijevu.

Tehnički podaci

		BP 3 Home & Garden	BP 4 Home & Garden	BP 5 Home & Garden	BP 7 Home & Garden
Električni priključak					
Napon električne mreže	V	230-240	230-240	230-240	230-240
Frekvencija električne mreže	Hz	50	50	50	50
Nazivna snaga	W	800	950	1000	1200
Podaci o snazi uređaja					
Protočna količina, maksimalna	l/h	3300	3800	6000	6000
Usisna visina (maks.)	m	8	8	8	8
Tlak (maks.)	MPa (bar)	0,40 (4,0)	0,45 (4,5)	0,48 (4,8)	0,60 (6,0)
Visina pumpanja (maks.)	m	40	45	48	60
Tlak za ponovno uključivanje u automatskom načinu rada (maks.)	MPa (bar)	0,13 (1,3)	0,13 (1,3)	0,13 (1,3)	0,13 (1,3)
Veličina čestica (maks.) dopuštenih radnih tekućina	mm	1	1	1	1
Vrsta pumpe		Jet	Jet	Multistage 4- stupanjnska	Multistage 5- stupanjnska
LED tip prema EN 60825-1		razred 1	razred 1	razred 1	razred 1
Upute za primjenu					
Navodnjavanje (maks.)	m ²	500	800	1000	1200
Opskrba kućanstva potrošnom vodom (maks.)	osoba	8	10	12	12
Navodnjavanje + opskrba kućanstva od 4 osobe potrošnom vodom (maks.)	m ²	300	600	800	900
Dimenzije i težine					
Težina (bez pribora)	kg	10,3	10,6	12,5	13,0
Vrijednosti utvrđene prema EN ISO 20361					
Razina zvučnog tlaka L _{pA}	dB(A)	61	63	61	61
	dB(A)	76	78	77	76

Pridržavamo pravo na tehničke izmjene.

EU izjava o sukladnosti

Ovime izjavljujemo da je dolje označeni stroj na temelju svoje koncepcije i konstrukcije kao i izvedbe koju mi stavljamo u promet sukladan odgovarajućim temeljnim sigurnosnim i zdravstvenim zahtjevima EU direktiva. U slučaju izmjene stroja koja nije dogovorena s nama ova izjava gubi svoju valjanost.

Proizvod: Pumpa

Tip: 1.645-xxx

Relevantne EU direktive

2014/35/EU

2014/30/EU

2000/14/EZ

2011/65/EU

Primijenjene usklađene norme

EN 60335-1

EN 60335-2-41

EN 62233: 2008

EN 55014-1: 2006+A1: 2009+A2: 2011

EN 55014-2: 1977+A1: 2001+A2: 2008

EN 61000-3-2: 2014

EN 61000-3-3: 2013

EN 50581

Primijenjeni postupak procjene sukladnosti

2000/14/EZ: Prilog V.

Razina zvučne snage dB(A)

BP2 G

Izmjereno: 69

Zajamčeno: 72

BP3 G, BP3 G komplet +, BP3 H&G

Izmjereno: 73

Zajamčeno: 76

BP4 G

Izmjereno: 72

Zajamčeno: 75

BP4 H&G eco

Izmjereno: 75

Zajamčeno: 78

BP5 H&G

Izmjereno: 74

Zajamčeno: 77

BP7 H&G eco

Izmjereno: 73

Zajamčeno: 76

Dolje potpisani djeluju u ime i po opunomoćenju uprave.

H. Jenner

Chairman of the Board of Management

S. Reiser

Director Regulatory Affairs & Certification

Opunomoćenik za dokumentaciju: S. Reiser

Alfred Kärcher SE & Co. KG

Alfred-Kärcher-Str. 28 - 40
71364 Winnenden (Njemačka)

Tel.: +49 7195 14-0

Telefaks: +49 7195 14-2212

Winnenden, 1. 7. 2018.

Sadržaj

Opšte napomene	39
Namenska upotreba	39
Zaštita životne sredine	39
Pribor i rezervni delovi	39
Obim isporuke	39
Garancija	39
Sigurnosni uređaji	39
Opis uređaja	39
Puštanje u pogon	40
Rad	41
Transport	41
Skladištenje	41
Nega i održavanje	41
Otklanjanje smetnji	42
Tehnički podaci	43
EU izjava o usklađenosti	43

Opšte napomene



Pre prve upotrebe, pročitajte originalna uputstva za upotrebu i priložene bezbednosne instrukcije. Postupajte u skladu sa tim.

Sačuvajte obe knjižice za buduću upotrebu ili sledeće vlasnike.

Namenska upotreba

Prilikom priključivanja ovog proizvoda na vodovodnu mrežu potrebno je obratiti pažnju na zahteve iz propisa EN 1717. Ukoliko je potrebno, obratite se komunalnom preduzeću ili stručnjaku sa odgovarajućim obrazloženjem.

Uređaj koristite isključivo za privatno domaćinstvo.

Zahvaljujući konstantnom radnom pritisku uređaj je pogodan za korišćenje u kući i bašti:

- Snabdevanje mašina za pranje ili ispiranja WC šolja u kući, npr. preko cisterne
- Navodnjavanje bašte

Napomene o funkciji pogledajte u poglavlju Način funkcionisanja pumpe u automatskom režimu rada.

Dozvoljene radne tečnosti

Dozvoljene radne tečnosti:

- Potrošna voda
 - Bunarska voda
 - Voda iz izvora
 - Kišnica
 - Bazeni pri namenskom doziranju aditiva
- Temperatura tečnosti ne sme da bude iznad 35 °C.

Nenamenska upotreba

Napomena

Proizvođač ne preuzima odgovornost za eventualne štete nastale nepravilnom upotrebom ili pogrešnim rukovanjem.

PAŽNJA

Upotreba pumpe za pojačavanje postojećeg pritiska u cevovodu

Oštećenje pumpe usled nestručne primene

Obratite pažnju na tehničke podatke.

Uređaj nije pogodan za neprekidan rad pumpe (npr. uređaji za podizanje, pumpe za fontane). Uređaj je kao zaštitom opremljen presostatkom za osiguranje od rada na suvo (pogledajte poglavlje Presostat za osiguranje od rada na suvo).

Zaštita životne sredine



Ambalaža može da se reciklira. Pakovanje odložite u otpad na ekološki način.



Električni i elektronski uređaji sadrže dragocene materijale koji se mogu reciklirati, a često i sastavne delove kao što su baterije, akumulatori ili ulje koji, u slučaju pogrešnog rukovanja ili

pogrešnog odlaganja u otpad mogu da predstavljaju potencijalnu opasnost za zdravlje ljudi i životnu sredinu. Međutim, ovi sastavni delovi su neophodni za pravilan rad uređaja. Uređaji označeni ovim simbolom ne smeju da se odlažu u kućni otpad.

Napomene o sastojcima (REACH)

Aktuelne informacije o sastojcima možete pronaći na: www.kaercher.com/REACH

Pribor i rezervni delovi

Koristite samo originalni pribor i originalne rezervne delove, jer oni garantuju bezbedan i nesmetan rad uređaja.

Informacije o priboru i rezervnim delovima možete pronaći na adresi www.kaercher.com, kao i na kraju ovog uputstva.

Obim isporuke

Obim isporuke uređaja je prikazan na pakovanju.

Prilikom otpakivanja proverite da li je sadržaj potpun. Ukoliko nedostaje pribor ili u slučaju štete nastale prilikom transporta obavestite vašeg distributera.

Garancija

U svakoj zemlji važe uslovi garancije koje je izdala naša nadležna distributivna organizacija. Bilo kakve smetnje na uređaju otklanjamo besplatno u garantnom roku, ukoliko je uzrok smetnje greška u materijalu ili proizvodnji. U slučaju koji podleže garanciji obratite se sa računom vašem distributeru ili narednoj ovlašćenoj lokaciji servisne službe.

(Adresu vidite na poledini)

Sigurnosni uređaji

⚠ OPREZ

Sigurnosni uređaji koji ne postoje ili su izmenjeni
Sigurnosni uređaji služe za vašu zaštitu.

Nikada nemojte menjati ili zaobilaziti sigurnosne uređaje.

Presostat za osiguranje od rada na suvo

Uređaj prepoznaje nedovoljan dovod vode. Ukoliko se pri puštanju u rad tokom određenog vremena ne usisa i ne transportuje voda, pumpa se isključuje. U ručnom režimu rada se to dešava pose 4 minuta, dok se u automatskom režimu rada to dešava posle 3 minuta. Na displeju svetli LED indikator „Greška na usisnoj strani“.

Opis uređaja

U ovom uputstvu za rad je opisana maksimalna opremljenost uređaja. U zavisnosti od modela, postoje razlike u obimu isporuke (pogledati pakovanje).

Slike vida na stranici sa grafikama

Slika A

- ① Priključni adapter za pumpe G1
- ② Priključak G1 (33,3 mm) usisnog voda (ulaz)
- ③ Nastavak za punjenje
- ④ Predfilter i integrisani nepovratni ventil

- ⑤ Poklopac
- ⑥ Zatvarač 2-krakog priključnog adaptera
- ⑦ 2-kraki priključni adapter za pumpe G1
- ⑧ Priključak G1 (33,3 mm) voda pod pritiskom (izlaz)
- ⑨ Prekidač za UKLJUČIVANJE/ISKLJUČIVANJE
- ⑩ Držač kabla i priključni mrežni kabl sa utikačem
- ⑪ Prikaz grešaka
- ⑫ Gumene nožice
- ⑬ LED „Greška na usisnoj strani“
- ⑭ LED „Greška na strani pritiska“
- ⑮ Kablovska kopča
- ⑯ Pomoć kod otvaranja

Puštanje u pogon

Preporučujemo da koristite samo originalna Kärcher usisna creva i priključke creva. Ukoliko se koriste komponente drugih proizvođača, može da dođe do grešaka u funkciji prilikom usisavanja radnih tečnosti, naročito ako se koriste bajonetni spojni sistemi.

Mobilna upotreba

Napomena

Već i najmanja nezaptivenost dovodi do grešaka u funkciji.

Priključivanje usisnog creva

Napomena

Preporučujemo da koristite usisno crevo sa zaustavljačem povratnog toka. Zaustavljač povratnog toka skraćuje vreme ponovnog usisavanja, jer se nakon uzimanja vode sprečava da se isprazni usisno crevo. Zaustavljač povratnog toka nemojte montirati direktno na pumpi.

Napomena

Ako treba transportovati vodu koja sadrži pesak, preporučujemo dodatni predfilter. Montirajte predfilter između usisnog creva i pumpe.

Informacije o zautavljaču protoka i predfiltera pogledajte u poglavlju Pribor i rezervni delovi.

1. U usisni priključak pumpe (ulaz) zavrnite adapter priključka i pritegnite ga rukom.

Slika B

2. Priključite usisno crevo pod vakuumom.

Priključivanje voda pod pritiskom

1. U potisni priključak pumpe (izlaz) zavrnite 2-kraki priključni adapter i pritegnite ga rukom.

Slika C

2-kraki priključni adapter omogućava istovremeni rad 2 uređaja (npr. mašine za pranje i raspršivača). Može da se montira tako da se koriste oba bočna izlaza ili jedan bočni izlaz i jedan gornji izlaz.

Slika D

2. Priključite vod pod pritiskom.
3. Ukoliko se koristi samo jedan izlaz, priloženim čepom zatvorite izlaz koji se ne koristi.

Punjenje pumpe

1. Rukom ili pomoću odvijača (prečnika maks. 8 mm) odvrtnite poklopac na nastavku za punjenje.
2. Preko nastavka za punjenje pumpu napunite vodom do ivice.

Slika F

3. Zavrnite poklopac na nastavak za punjenje i pritegnite ga rukom ili pomoću odvijača.
4. Ukoliko postoje, otvorite blokadne ventile na vodu pod pritiskom (pogledajte poglavlje Izjednačenje i rasterećenja pritiska).

Fiksna ugradnja

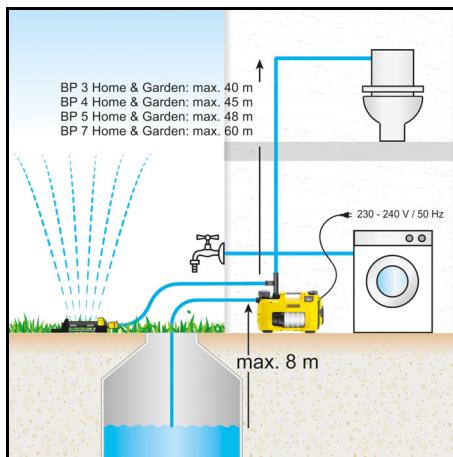

1. Pričvrstite usisno crevo i vod pod pritiskom (pogledajte poglavlje Mobilna upotreba). U slučaju fiksne ugradnje nemojte koristiti brze spojnice već zavrtne spojeve.
2. Napunite pumpu (pogledajte poglavlje Punjenje pumpe).

Pričvršćivanje pumpe

U slučaju fiksne ugradnje pumpa može da se pričvrsti na odgovarajućoj površini.

1. Izvucite i odvrtnite gumene nožice sa obe strane kućišta.

Slika G

2. Gumene nožice postavite u kućište.
3. Pričvrstite pumpu na ravnoj površini pomoću odgovarajućih zavrtanja.

Izjednačenje i rasterećenja pritiska

U slučaju fiksne ugradnje preporučujemo da na potisnoj strani montirate fleksibilnu komponentu kao npr. fleksibilno crevo za izjednačavanje pritiska (pogledajte poglavlje Pribor i rezervni delovi). To ima sledeće prednosti:

- veću fleksibilnost prilikom postavljanja i puštanja u rad,
 - smanjenje buke jer se na cevovodima u kućnoj vodovodnoj mreži ne prenose vibracije,
 - pumpa se ređe isključuje u slučaju manjih curenja.
- Preporučujemo montažu slavine za zatvaranje (nije deo obima isporuke) između pumpe i voda pod pritiskom da bi se pojednostavilo pražnjenje i rasterećenje pritiska u sistemu. Kada se pumpa prazni, zatvaranjem slavine za zatvaranje može da se spreči da izlazi voda iz voda pod pritiskom.

Kada ima više padova pritiska usled curenja u kućnom sistemu, pumpa se uključuje bez uzimanja vode. U tom slučaju preporučujemo da montirate rezervoar za izjednačavanje pritiska (pogledajte poglavlje Pribor i rezervni delovi).

Rad

Početak rada

1. Strujni utikač utaknite u utičnicu.
2. Uređaj uključite pomoću prekidača za uključivanje/isključivanje.

Slika E

- Za ručni režim rada koristite položaj prekidača „/ On”.
- Za automatski režim rada koristite položaj prekidača „Auto” (pogledajte poglavlje Način funkcionisanja pumpe u automatskom režimu rada).

Napomena

Prekidač za uključivanje/isključivanje može jednostavno da se pritisne stopalom.

3. Crevo za komprimovani vazduh podignite oko 1 m da biste skratili vreme usisavanja.
4. Sačekajte da pumpa počne da usisiva i ravnomerno transportuje.

Ukoliko je dovod vode nedovoljan, presostat za osiguranje od rada na suvo isključuje uređaj (pogledajte poglavlje Presostat za osiguranje od rada na suvo).

Način funkcionisanja pumpe u automatskom režimu rada

U automatskom režimu rada kućne i baštenske pumpe automatski održavaju pritisak:

- Pumpa se pokreće, čim se uzme voda i pritisak padne ispod oko 0,13 MPa (1,3 bara).
- Pumpa radi, sve dok protok iznosi više od oko 60 l/h.
- Kada se završi uzimanje vode, ponovo se formira pritisak u sistemu. Nakon kratkog trajanja zaustavnog hoda, pumpa prelazi u režim pripravnosti (standby).

Optimizacija protočne količine

Protočna količina je veća:

- što je visina pumpanja manja
- što je veći prečnik korišćenog creva
- što je korišćeno crevo kraće
- što je manji gubitak pritiska kojeg prouzrokuje priključeni pribor

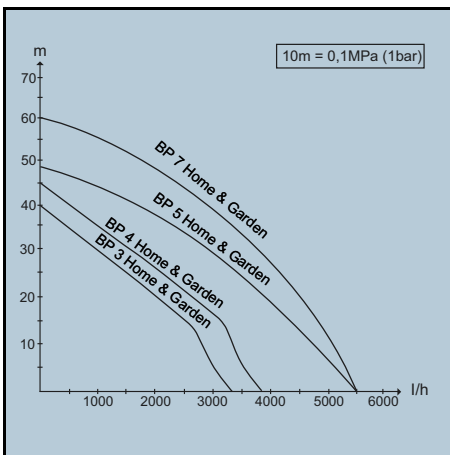

Završetak rada

1. Uključite/isključite uređaj preko glavnog prekidača.
 2. Strujni utikač izvucite iz utičnice.
- Ukoliko se uređaj ponovo uključuje nakon dužeg vremena, obratite pažnju na dodatne napomene (pogledajte poglavlje Nega i održavanje).

Transport

- Nosite uređaj.
ΔOPREZ
Nepričvršćeni kablovi i creva na podu
Opasnost od saplitanja
Prilikom pomeranja uređaja tokom mobilnog rada, vodite računa o kablovima i crevima.
Namotajte kablove na držače kablova i zaštitite ih pomoću kablovske kopče.
 - a Uređaj podižite i nosite hvatajući ga za ručku za nošenje.
- Transportujte uređaj u vozilima.
 - a Zaštitite uređaj od klizanja i prevrtanja.

Skladištenje

PAŽNJA

Opasnost od smrzavanja

Mraz može da uništi uređaje koji nisu u potpunosti ispraznjeni.

Uređaj i pribor u potpunosti isprazniti.

Zaštititi uređaj od mraza.

1. Otvorite uzimanje vode na potisnoj strani (npr. slavinu za vodu).
U uređaju nema pritiska.
2. Ispraznite creva.
3. Uklonite usisni vod i vod pod pritiskom.
4. Rukom ili pomoću odvijača otvorite poklopac nastavka za punjenje i skinite ga.
5. Očistite predfilter (pogledajte poglavlje Čišćenje predfiltera).
6. Okrenite pumpu i do kraja je ispraznite preko nastavka za punjenje.
7. Montirajte predfilter.
8. Montirajte poklopac.
9. Pumpu čuvajte na mestu koje je zaštićeno od smrzavanja.

Nega i održavanje

Uređaj ne zahteva održavanje tj. ne morate redovno vršiti radove održavanja.

Rasterećenje pritiska

1. Otvorite priključene ventile za pritisak radi rasterećenja pritiska i zatvorite ih.
- U sistemu nema pritiska.

Ispiranje pumpe

1. Ako se transportuje voda sa nekim dodacima, nakon svake upotrebe je isperite čistom vodom.

Čišćenje predfiltera

Proverite da li je predfilter zaprljan i po potrebi ga očistite.

1. Rukom ili pomoću odvijača otvorite poklopac nastavka za punjenje i skinite ga.
2. Uklonite predfilter sa integrisanim nepovratnim ventilom.

Slika H

3. Nepovratni ventil odvojite od visokopritisnog creva.
4. Pod mlazom vode pažljivo očistite predfilter i nepovratni ventil.

- Po potrebi iz pumpe isperite ostatke prljavštine.
- Proverite da li nepovratni ventil ima lagan hod.

PAŽNJA

Upotreba odgovarajućih sredstava za podmazivanje

Oštećenje zaptivki

Koristite mazivo (6.288-143.0) koje možete da nabavite preko Kärcher servisa.

Za zaptivke koristite nemineralno mazivo.

- U slučaju otežanog hoda nauljite zaptivku.
- Povežite predfilter i nepovratni ventil.
- Bez primene sile postavite predfilter u nastavak za punjenje. Pri tom vodite računa o pravilnom položaju ugradnje (otvori).

Slika 1

Otklanjanje smetnji

Smetnje često imaju jednostavne uzroke, koje možete samostalno otkloniti uz pomoć sledećeg pregleda. Ukoliko niste sigurni ili ako nestala smetnja nije navedena ovde, obratite se ovlašćenoj servisnoj službi.

Pumpa se pokreće, ali ne transportuje vodu U pumpi ima vazduha.

- Proverite da li puštanje u pogon protiče ispravno (proverite poglavlje Puštanje u pogon i Početak rada).

Čestice prljavštine blokiraju oblast usisavanja.

- Strujni utikač izvucite iz utičnice.
- Očistite oblast usisavanja.

Predfilter je zaprljan.

- Strujni utikač izvucite iz utičnice.
- Ostavite pumpu da se ohladi.
- Očistite oblast usisavanja.
- Očistite predfilter (pogledajte poglavlje Čišćenje predfiltera).
- Ostatke prljavštine na dnu nastavka za punjenje isperite preko otvora za punjenje.

- Uključite pumpu.

Nije ispravno pričvršćeno usisno crevo ili priključni adapter.

- Proverite, da li su ispravno postavljene zaptivke.
- Rukom pričvrstite usisno crevo i priključnu garnituru.

Pumpa se ne pokreće ili se iznenada zaustavlja tokom rada

Napajanje strujom je prekinuto.

- Proverite osigurače i električne spojeve.

Predfilter je zaprljan.

- Očistite predfilter (pogledajte poglavlje Čišćenje predfiltera).
- Ostatke prljavštine na dnu nastavka za punjenje isperite preko otvora za punjenje.

Pumpa je u automatskom režimu rada i pritisak u sistemu je iznad 1,3 bara.

U automatskom režimu rada uređaj se ne pokreće, ako se javlja unutrašnji pritisak viši od 1,3 bara tj. na pumpu deluje vodeni stub od više od 13 m.

- Smanjite pritisak u sistemu.
Pumpa se automatski uključuje, čim se pritisak u sistemu spusti na vrednost ispod 1,3 bara.

Pumpa se zaustavlja, svetli LED indikator „Greška na usisnoj strani“

Postoji smetnja u protoku, ne formira se pritisak.

- Strujni utikač izvucite iz utičnice.
- Proverite da li u usisnom rezervoaru (npr. cisterni) ima dovoljno vode.
- Proverite da li ima curenja na priključcima na usisnoj strani.
- Očistite predfilter (pogledajte poglavlje Čišćenje predfiltera).
- Ostatke prljavštine na dnu nastavka za punjenje isperite preko otvora za punjenje.

- Uključite pumpu.

Protok je nedovoljan, presostat za osiguranje od rada na suvo je isključio pumpu.

- Proverite da li u usisnom rezervoaru (npr. cisterni) ima dovoljno vode.
- Dodatno otvorite slavinu za vodu.
Protok se povećava.

Greška prilikom usisavanja zbog curenja ili zatvorene slavine za vodu. Pumpa ne završava režim usisavanja.

- Otvorite slavinu za vodu.
- Proverite da li ima curenja u sistemu.
Ukoliko curenje nije moguće eliminisati, ugradite rezervoar za izjednačavanje pritiska (pogledajte poglavlje Pribor i rezervni delovi).

Pumpa se zaustavlja u automatskom režimu rada, svetli LED indikator „Greška na potisnoj strani“

Pumpa se često uključuje i isključuje zbog curenja.

- Proverite da li ima curenja na potisnoj strani (npr. kaplje slavina za vodu).
Ukoliko curenje nije moguće eliminisati, ugradite rezervoar za izjednačavanje pritiska (pogledajte poglavlje Pribor i rezervni delovi).
- Uključite pumpu.

Pritisak je mali nakon isključivanja pumpe. Uređaj se odmah ponovo pokreće i često uključuje i isključuje.

- Povećajte pritisak na potisnoj strani.
 - U slučaju primene u bašti, koristite baštensko crevo minimalne dužine 5 m i prečnika $\frac{3}{4}$ ", odnosno dužine 15 m i prečnika $\frac{1}{2}$ ".
 - U slučaju fiksne instalacije ugradite crevo za izjednačavanje pritiska ili rezervoar za izjednačavanje pritiska (pogledajte poglavlje Pribor i rezervni delovi).

- Uključite pumpu.

Pumpa se zaustavlja u ručnom režimu rada, svetli LED indikator „Greška na potisnoj strani“

Pumpa radi najmanje 4 minuta, iako je zatvoren izlaz na potisnoj strani (npr. slavina za vodu). Zaštita od pregrevanja isključuje uređaj.

- Strujni utikač izvucite iz utičnice.
- Otvorite priključeno uzimanje vode.
U uređaju se eliminiše pritisak.
- Uključite pumpu.

Smanjite se protok ili je on nedovoljan.

Čestice prljavštine blokiraju oblast usisavanja.

- Strujni utikač izvucite iz utičnice.
- Očistite oblast usisavanja.
Predfilter je zaprljan.
- Strujni utikač izvucite iz utičnice.
- Ostavite pumpu da se ohladi.
- Očistite oblast usisavanja.
- Očistite predfilter (pogledajte poglavlje Čišćenje predfiltera).
- Ostatke prljavštine na dnu nastavka za punjenje isperite preko otvora za punjenje.

- Uključite pumpu.

Usisna strana nije zaptivena.

- Proverite da je usisna strana zaptivena.
Maksimalna visina pumpanja je prekoracena ili protočna količina nije optimizovana.
- Obratite pažnju na maksimalnu visinu prenosa (pogledajte poglavlje Tehnički podaci).
- Po potrebi izaberite drugi prečnik creva ili drugu dužinu creva (pogledajte poglavlje Optimizacija protočne količine).

Presek na potisnoj strani je sužen.

- Ventil odnosno kuglasti ventil otvorite do kraja.
Crevo na potisnoj strani je presavijeno.
- Otklonite mesta savijanja u crevu.

Tehnički podaci

		BP 3 Home & Garden	BP 4 Home & Garden	BP 5 Home & Garden	BP 7 Home & Garden
Električni priključak					
Napon električne mreže	V	230-240	230-240	230-240	230-240
Mrežna frekvencija	Hz	50	50	50	50
Nominalna snaga	W	800	950	1000	1200
Podaci o snazi uređaja					
Maksimalna protočna količina	l/h	3300	3800	6000	6000
Usisna visina (maks.)	m	8	8	8	8
Pritisak (maks.)	MPa (bar)	0,40 (4,0)	0,45 (4,5)	0,48 (4,8)	0,60 (6,0)
Visina pumpanja (maks.)	m	40	45	48	60
Pritisak ponovnog uključivanja u režimu automatike (maks.)	MPa (bar)	0,13 (1,3)	0,13 (1,3)	0,13 (1,3)	0,13 (1,3)
Veličina čestica (maks.) u dozvoljenim radnim tečnostima	mm	1	1	1	1
Tip pumpe		Jet	Jet	Multistage 4- stepeni	Multistage 5- stepeni
LED tip prema EN 60825-1		Klasa 1	Klasa 1	Klasa 1	Klasa 1
Napomene za primenu					
Navodnjavanje (maks.)	m ²	500	800	1000	1200
Snabdevanje domaćinstava potrošnom vodom (maks.)	Osobe	8	10	12	12
Navodnjavanje + snabdevanje domaćinstava sa 4 osobe potrošnom vodom (maks.)	m ²	300	600	800	900
Dimenzije i težine					
Težina (bez pribora)	kg	10,3	10,6	12,5	13,0
Utvrđene vrednosti prema EN ISO 20361					
Nivo zvučnog pritiska L _{pA}	dB(A)	61	63	61	61
	dB(A)	76	78	77	76

Zadržavamo pravo na tehničke podatke.

EU izjava o usklađenosti

Ovim putem izjavljujemo da mašina označena u nastavku, na osnovu svoje koncepcije i konstrukcije kao i u izvedbi koju smo pustili u promet, odgovara važećim osnovnim zahtevima za bezbednost i zdravlje iz EU direktiva. U slučaju izmena na mašini bez naše saglasnosti ova izjava prestaje da važi.

Proizvod: Pumpa
Tip: 1.645-xxx

Važeće direktive EU

2014/35/EU
2014/30/EU
2000/14/EZ
2011/65/EU

Primenjene harmonizovane norme

EN 60335-1
EN 60335-2-41
EN 62233: 2008
EN 55014-1: 2006+A1: 2009+A2: 2011
EN 55014-2: 1977+A1: 2001+A2: 2008
EN 61000-3-2: 2014
EN 61000-3-3: 2013
EN 50581

Primenjeni postupak ocenjivanja usklađenosti

2000/14/EZ: Prilog V

Nivo zvučne snage dB(A)

BP2 G

Izmereno: 69

Garantovano: 72
BP3 G, BP3 G Set +, BP3 H&G

Izmereno: 73
Garantovano: 76

BP4 G

Izmereno: 72
Garantovano: 75

BP4 H&G eco

Izmereno: 75
Garantovano: 78

BP5 H&G

Izmereno: 74
Garantovano: 77

BP7 H&G eco

Izmereno: 73
Garantovano: 76

Potpisnici deluju po nalogu i uz punomoć upravnog odbora.



H. Jenner
Chairman of the Board of Management



S. Reiser
Director Regulatory Affairs & Certification

Lice ovlašćeno za dokumentaciju: S. Reiser

Alfred Kärcher SE & Co. KG
Alfred-Kärcher-Str. 28 - 40
71364 Winnenden (Germany)
Tel.: +49 7195 14-0
Faks: +49 7195 14-2212
Winnenden, 2018/07/01

Съдържание

Общи указания.....	44
Употреба по предназначение.....	44
Защита на околната среда.....	44
Акcesoари и резервни части.....	44
Обхват на доставка.....	44
Гаранция.....	44
Предпазни устройства.....	44
Описание на уреда.....	45
Пускане в експлоатация.....	45
Експлоатация.....	46
Транспортиране.....	46
Съхранение.....	47
Грижа и поддръжка.....	47
Помощ при неизправности.....	47
Технически данни.....	48
Декларация за съответствие на ЕС.....	49

Общи указания



Преди първото използване на уреда прочетете това оригинално ръководство за експлоатация и

приложените указания за безопасност. Процедурите съответно. Запазете двете книжки за последващо използване или за следващия собственик.

Употреба по предназначение

При свързването на този продукт към мрежата за питейна вода трябва да се спазват изискванията на EN 1717. При необходимост се обърнете към Вашата санитарна служба или към специалист със съответното образование.

Използвайте уреда само в частно домакинство. Благодарение на постоянното работно налягане уредът е подходящ за употреба в дома и в градината:

- захранване на перални машини или на тоалетни казанчета в дома, напр. при свързване към цистерна
 - Поливане на градината
- Указания за функционирането - вж. раздел Начин на функциониране на помпата в автоматичен режим.

Разрешени течности за изпомпване

Разрешени течности за изпомпване:

- Отработена вода
- Вода от кладенец
- Изворна вода
- Дъждовна вода
- Вода от басейни при дозиране на добавките съобразно с предназначението

Температурата на изпомпваната течност не трябва да надвишава 35 °C.

Неправилна употреба

Указание

Производителят не носи отговорност за евентуални щети, предизвикани от неправилна употреба или грешно обслужване.

ВНИМАНИЕ

Употреба на помпата за усилване на наличното налягане на тръбите
Повреда на помпата поради неправилна употреба
Съблюдавайте техническите данни.

Уредът не е подходящ за непрекъснат режим на помпата (напр. подемна инсталация, помпа за водоскоци). С цел защита уредът е оборудван с предпазител за сух ход (вж. също раздел Предпазител за сух ход).

Защита на околната среда



Опаковъчните материали подлежат на рециклиране. Моля, изхвърляйте опаковките по съобразен с околната среда начин.



Електрическите и електронните уреди съдържат ценни материали, подлежащи на рециклиране, а често и съставни части, напр. батерии, акумулаторни батерии или масло, които при неправилно боравене или изхвърляне могат да представляват потенциална опасност за човешкото здраве и за околната среда. За правилното функциониране на уреда все пак тези съставни части са необходими. Обозначените с този символ уреди не трябва да бъдат изхвърляни заедно с битовите отпадъци.

Указания за съставни вещества (REACH)

Актуална информация относно съставни вещества можете да намерите тук: www.kaercher.com/REACH

Акcesoари и резервни части

Използвайте само оригинални акcesoари и оригинални резервни части, по този начин осигурявате безопасната и безпроблемна експлоатация на уреда.

Информация за акcesoари и резервни части ще намерите на www.kaercher.com и в края на настоящото ръководство.

Обхват на доставка

Обхватът на доставката на уреда е изобразен върху опаковката. При разопаковане проверете съдържането за цялост. При липсващи акcesoари или при транспортни щети, моля, обърнете се към Вашия дистрибутор.

Гаранция

Във всяка държава са валидни издадените от нашия оторизиран дистрибутор гаранционни условия. Евентуални повреди на Вашия уред ще отстраним в рамките на гаранционния срок безплатно, ако се касае за дефект в материалите или производствен дефект. В случай на предявяване на право на гаранция, се обърнете към Вашия дистрибутор или към най-близкия оторизиран сервис, като представите касовата бележка. (Адрес, вж. задната страна)

Предпазни устройства

△ ПРЕДПАЗЛИВОСТ

Липсващи или променени предпазни устройства

Предпазните устройства служат за Вашата защита.

Никога не променяйте или пренебрегвайте предпазни устройства.

Предпазител за сух ход

Уредът разпознава липса на подаване на вода. Ако при пускането в експлоатация в рамките на определено време не се засмуче и изпомпи вода, помпата се изключва. При ръчен режим това става след 4 минути, в автоматичен режим - след 3 минути. На дисплея свети светодиодът "Грешка от смукателната страна".

Описание на уреда

В това упътване за работа е описано максималното оборудване. В комплекта на доставката има разлики в зависимост от модела (вижте опаковката).

Вижте изображенията на страницата с графики Фигура А

- 1 Присъединителен адаптер за помпи G1
- 2 Извод G1 (33,3 мм) всмукателен тръбопровод (вход)
- 3 Отвор за пълнене
- 4 Предварителен филтър и интегриран възвратен клапан
- 5 Капак
- 6 Капачка 2-пътен присъединителен адаптер
- 7 2-пътен присъединителен адаптер за помпи G1
- 8 Извод G1 (33,3 mm) напорен тръбопровод (изход)
- 9 Прекъсвач ВКЛ./ИЗКЛ.
- 10 Място за съхранение на кабела и мрежов захранващ кабел с щепсел
- 11 Индикация за грешка
- 12 Гумени крачета
- 13 Светодиод "Повреда на смукателната страна"
- 14 Светодиод "Повреда на напорната страна"
- 15 Кабелен клип
- 16 Помощно приспособление за отваряне

Пускане в експлоатация

Препоръчваме да се използват само оригинални всмукателни маркучи, филтърни компоненти и връзки за маркучи на Kärcher. При употреба на компоненти на други производители може да се стигне до неправилни функции при засмукване на течността за изпомпване, особено ако се използват байонетни свързващи системи.

Мобилен употреба

Указание

Дори минималната липса на херметичност води до грешни функции.

Свързване на всмукателния маркуч

Указание

Препоръчваме да се използва всмукателен маркуч с възвратен клапан. Възвратният клапан съкращава времето за повторно засмукване, тъй като предотвратява изпразването на всмукателния маркуч след извеждането на вода. Не монтирайте възвратния клапан директно на помпата.

Указание

Ако трябва да се изпомпва вода със съдържание на пясък, препоръчваме да се използва допълнителен предварителен филтър. Монтирайте предварителния филтър между всмукателния маркуч и помпата.

Информация за възвратния клапан и предварителния филтър вж. раздел Аксесоари и резервни части.

1. Завинтете присъединителния адаптер в извода за всмукване на помпата (вход) и го затегнете с ръка.

Фигура В

2. Свържете устойчив на вакуум всмукателен маркуч.

Свързване на напорен тръбопровод

1. Завинтете 2-пътния присъединителен адаптер в извода за налягане на помпата (изход) и го затегнете с ръка.

Фигура С

2-пътният присъединителен адаптер позволява едновременната работа на 2 уреда (напр. перална машина и спринклер). Той може да бъде монтиран така, че да се използват или двата изхода от страни, или един изход от страни и един изход горе.

Фигура D

2. Свържете напорния тръбопровод.
3. Ако се използва само един изход, затворете ненужния изход с приложената капачка.

Напълване на помпата

1. Развийте капака на отвора за пълнене ръчно или с помощта на отвертка (макс. 8 mm диаметър).
2. През отвора за пълнене напълнете помпата с вода до ръба.

Фигура F

3. Завинтете капака на отвора за пълнене и го затегнете ръчно или с помощта на отвертка.
4. Отворете спирателните вентили в напорния тръбопровод, ако има такива (вж. раздел Изравняване на налягането и освобождаване на налягането).

Постоянна инсталация

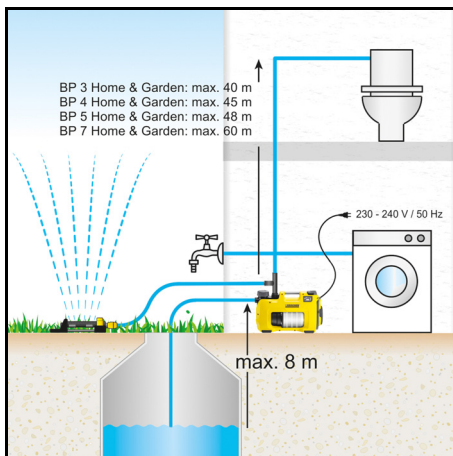

1. Свържете всмукателния маркуч и напорния тръбопровод (вж. раздел Мобилна употреба). При постоянна инсталация не използвайте бързодействащи куплунзи, а винтови връзки.
2. Напълнете помпата (вж. раздел Напълване на помпата).

Закрепване на помпата

При постоянна инсталация помпата може да бъде завинтена към подходяща повърхност.

1. Изтеглете и завъртете гумените крачета от двете страни на корпуса.

Фигура G

2. Пъхнете гумените крачета в корпуса.
3. Завинтете помпата с подходящи болтове върху равна повърхност.

Изравняване на налягането и освобождаване на налягането

Препоръчваме при постоянна инсталация от напорната страна да се монтира гъвкав компонент, като напр. гъвкав маркуч за изравняване на налягането (вж. раздел Аксесоари и резервни части). Това има следните предимства:

- Повече гъвкавост при разполагането и пускането в експлоатация
- Намаляване на шума, тъй като по тръбопроводите в домашната система не се предават вибрации
- При по-малко течове помпата се изключва по-рядко

Препоръчваме между помпата и напорния тръбопровод да се монтира спирателен кран (не е включен в комплекта на доставката), за да се улесни изправянето и освобождаването на налягането в системата. При изправяне на помпата чрез затваряне на спирателния кран може да се предотврати изтичането на вода от напорния тръбопровод.

При увеличаващи се спадове на налягането поради течове в домашната система помпата се включва, без да извежда вода. В такъв случай препоръчваме да се монтира съд за изравняване на налягането (вж. раздел Аксесоари и резервни части).

Експлоатация

Започване на работата

1. Включете мрежовия щепсел в контакта.
2. Включете уреда от прекъсвача ВКЛ./ИЗКЛ.

Фигура E

- За ръчен режим поставете прекъсвача на положение "I/Op".
- За автоматичен режим поставете прекъсвача на положение "Auto" (вж. също раздел Начин на функциониране на помпата в автоматичен режим).

Указание

Прекъсвачът ВКЛ./ИЗКЛ. може да бъде задействан удобно с крак.

3. Повдигнете напорния маркуч припл. 1 m, за да съкратите времето за засмукване.
4. Изчакайте, докато помпата засмуче и започне да изпомпва равномерно.

Когато подаването на вода е твърде слабо, предпазителът за сух ход изключва уреда (вж. раздел Предпазител за сух ход).

Начин на функциониране на помпата в автоматичен режим

В автоматичен режим домашните и градинските помпи поддържат автоматично налягането:

- Помпата стартира, когато се извежда вода и налягането спадне под припл. 0,13 MPa (1,3 bar).
- Помпата работи, докато дебитът е повече от припл. 60 l/h.
- Когато извеждането на вода приключи, налягането в системата отново се създава. След кратко време на инерционен ход помпата преминава в режим на готовност (режим на готовност).

Оптимизация на дебита

Дебитът е толкова по-голям:

- Колкото по-ниска е височината на засмукване
- Колкото по-голям е диаметърът на използвания маркуч
- Колкото по-къс е използваният маркуч
- Колкото по-малки загуби на налягане се предизвикват от свързаните принадлежности

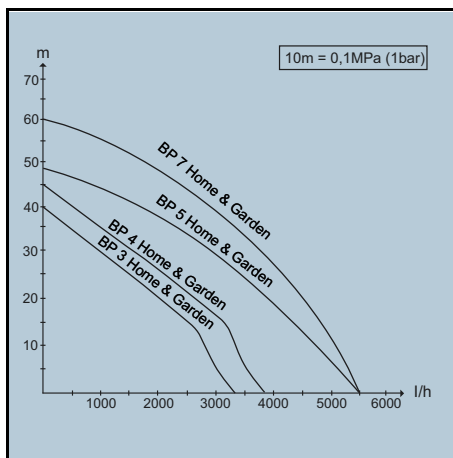

Приключване на работата

1. Изключете уреда от прекъсвача ВКЛ./ИЗКЛ.
2. Извадете мрежовия щепсел от контакта. Ако уредът трябва да се включи отново едва след продължителен период, съблюдавайте допълнителните указания (вж. раздел Грижа и поддръжка).

Транспортиране

- Носете уреда.
 - ▲ **ПРЕДПАЗЛИВОСТ**
 - Кабели и маркучи по пода**
 - Опасност от претъпяване*
 - При местене на уреда по време на мобилна експлоатация внимавайте за кабели и маркучи.*
 - Навийте кабела на държача на кабела и го подсигурете с кабелен клипс.*
 - а Повдигайте и носете уреда за дръжката за носене.
- Транспортиране на уреда в превозни средства.
 - а Подсигурете уреда срещу изплъзване и преобръщане.

Съхранение

ВНИМАНИЕ

Опасност от замръзване

Ненапълно изпразнените уреди могат да бъдат разрушени от замръзване. Изпразнете напълно уреда и принадлежностите. Защитете уреда от замръзване.

1. Отворете свързания от напорната страна извод за извеждане на вода (напр. крана за вода). Уредът е без налягане.
2. Изпразнете маркучите.
3. Отстранете всмукателния и напорния тръбопровод.
4. Отворете капака на отвора за пълнене ръчно или с помощта на отвертка, и го свалете.
5. Почистете предварителния филтър (вж. раздел Почистване на предварителния филтър).
6. Обърнете помпата и я изпразнете напълно през отвора за пълнене.
7. Монтирайте предварителния филтър.
8. Монтирайте капака.
9. Съхранявайте помпата на място, където не може да замръзне.

Грижа и поддръжка

уредът не се нуждае от поддръжка, тоест, не трябва да извършвате периодични работи по поддръжка.

Освобождаване на налягането

1. Отворете свързаните нагнетателни вентили за освобождаване на налягането и ги затворете. Системата е без налягане.

Изплакване на помпата

1. При изпомпване на вода с добавки след всяка употреба изплаквайте помпата с чиста вода.

Почистване на предварителния филтър

Проверявайте предварителния филтър за замърсявания и при необходимост го почиствайте.

1. Отворете капака на отвора за пълнене ръчно или с помощта на отвертка, и го свалете.
2. Свалете предварителния филтър с вградения възвратен клапан.

Фигура H

3. Отделете възвратния клапан от предварителния филтър.
4. Внимателно почистете предварителния филтър и възвратния клапан под течаща вода.
5. При необходимост отмийте остатъци от мръсотия от помпата.
6. Проверете лекотата на подвижност на възвратния клапан.

ВНИМАНИЕ

Употреба на неподходящи смазочни материали

Повреда на уплътненията

Използвайте доставяната от сервиза на Kärcher арес (6.288-143.0).

За уплътненията използвайте само арес без съдържание на минерални масла.

7. При трудна подвижност смажете уплътненията.
8. Свържете предварителния филтър и възвратния клапан.
9. Без да прилагате сила, поставете предварителния филтър в отвора за пълнене. При това следете за правилната монтажна позиция (гнезда).

Фигура I

Помощ при неизправности

Много често причините за повреда са елементарни и с помощта на следните указания може сами да ги отстраните. Ако не сте сигурни или повредите не са описани тук, обърнете се към оторизирания сервиз.

Помпата работи, но не изпомпва

В помпата има въздух.

1. Проверете правилното пускане в експлоатация (вж. раздел Пускане в експлоатация и Започване на работата).

Частици мръсотия блокират зоната на засмукване.

1. Извадете мрежовия щепсел от контакта.

2. Почистете зоната на засмукване.

Предварителният филтър е замърсен.

1. Извадете мрежовия щепсел от контакта.

2. Оставете помпата да се охлади.

3. Почистете зоната на засмукване.

4. Почистете предварителния филтър (вж. раздел Почистване на предварителния филтър).

5. Отмийте остатъците от мръсотия по дъното на отвора за пълнене през отвора за пълнене.

6. Включете помпата.

Всмукателният маркуч или присъединителният адаптер не е завинтен правилно.

1. Проверете дали уплътненията са поставени правилно.

2. Затегнете всмукателния маркуч и присъединителния адаптер с ръка.

Помпата не сработва или спира внезапно по време на работа

Електрозахранването е прекъснато.

1. Проверете предпазителите и електрическите връзки.

Предварителният филтър е замърсен.

1. Почистете предварителния филтър (вж. раздел Почистване на предварителния филтър).

2. Отмийте остатъците от мръсотия по дъното на отвора за пълнене през отвора за пълнене.

Помпата е в автоматичен режим и налягането в системата е над 1,3 bar.

Уредът не работи в автоматичен режим, когато има повече от 1,3 bar вътрешно налягане, тоест, ако върху помпата действа воден стълб с височина над 13 m.

1. Намалете налягането в системата.

Помпата се включва автоматично, щом налягането в системата спадне под 1,3 bar.

Помпата спира, светодиодът "Грешка от смукателната страна" светва

Дебитът е нарушен, не се създава налягане.

1. Извадете мрежовия щепсел от контакта.
2. Проверете дали в засмукващия резервоар (напр. цистерна) има достатъчно вода.
3. Проверете връзките от смукателната страна за течове.
4. Почистете предварителния филтър (вж. раздел Почистване на предварителния филтър).
5. Отмийте остатъците от мръсотия по дъното на отвора за пълнене през отвора за пълнене.

6. Включете помпата.

Дебитът е твърде слаб, предпазителят за сух ход е изключил помпата.

1. Проверете дали в засмукващия резервоар (напр. цистерна) има достатъчно вода.
2. Отворете още крана за водата.

Дебитът се повишава.

Грешка при засмукването поради теч или затворен кран за водата. Помпата не приключва режима на засмукване.

1. Отворете крана за водата.
2. Проверете системата за теч.

Ако течът не може да се отстрани, монтирайте съд за изравняване на налягането (вж. раздел Аксесоари и резервни части).

Помпата спира в автоматичен режим, светодиодът "Грешка от напорната страна" светва

Помпата често се включва и изключва поради течове.

1. Проверете напорната страна за течове (напр. капещ кран за водата).
Ако течът не може да се отстрани, монтирайте съд за изравняване на налягането (вж. раздел Аксесоари и резервни части).
2. Включете помпата.

След изключване на помпата налягането е твърде слабо. Уредът веднага стартира отново и често се включва и изключва.

1. Увеличете налягането от напорната страна.
 - При употреба в градината използвайте градински маркуч с минимална дължина 5 m при диаметър ¾", респ. 15 m при диаметър ½".
 - При постоянна инсталация монтирайте маркуч за изравняване на налягането или съд за изравняване на налягането (вж. раздел Аксесоари и резервни части).
2. Включете помпата.

Помпата спира в ръчен режим, светодиодът "Грешка от напорната страна" светва

Помпата работи най-малко 4 минути, въпреки че изходът от напорната страна (напр. кранът за водата) е затворен. Защитата от прегряване изключва уреда.

1. Извадете мрежовия щепсел от контакта.

2. Отворете свързаниа от напорната страна извод за извеждане на вода.

Уредът е без налягане.

3. Включете помпата.

Мощността на помпата намалява или е твърде слаба.

Частими мръсотия блокират зоната на засмукване.

1. Извадете мрежовия щепсел от контакта.

Предварителния филтър е замърсен.

1. Извадете мрежовия щепсел от контакта.
2. Оставете помпата да се охлади.
3. Почистете зоната на засмукване.
4. Почистете предварителния филтър (вж. раздел Почистване на предварителния филтър).
5. Отмийте остатъците от мръсотия по дъното на отвора за пълнене през отвора за пълнене.
6. Включете помпата.

Смукателната страна не е херметична.

1. Проверете херметичността на смукателната страна.

Максималната височина на засмукване е превишена или дебитът не е оптимизиран.

1. Съблюдавайте максималната височина на засмукване (вж. раздел Технически данни).
2. При необходимост изберете друг диаметър или друга дължина на маркуча (вж. раздел Оптимизация на дебита).

Напречното сечение от напорната страна е стеснено.

1. Отворете изцяло вентила, респ. сферичния кран. Маркучът от напорната страна е прегънат.
1. Отстранете прегънатите места на маркуча.

Технически данни

		BP 3 Home & Garden	BP 4 Home & Garden	BP 5 Home & Garden	BP 7 Home & Garden
Електрическо свързване					
Мрежово напрежение	V	230-240	230-240	230-240	230-240
Мрежова честота	Hz	50	50	50	50
Номинална мощност	W	800	950	1000	1200
Данни за мощността на уреда					
Дебит, максимален	l/h	3300	3800	6000	6000
Височина на засмукване (макс.)	m	8	8	8	8
Налягане (макс.)	MPa (bar)	0,40 (4,0)	0,45 (4,5)	0,48 (4,8)	0,60 (6,0)
Височина на засмукване (макс.)	m	40	45	48	60
Налягане на повторно включване в автоматичен режим (макс.)	MPa (bar)	0,13 (1,3)	0,13 (1,3)	0,13 (1,3)	0,13 (1,3)
Размер на частиците (макс.) на допустимите течности за изпомпване	mm	1	1	1	1
Тип помпа		Jet	Jet	Multistage 4-степенно	Multistage 5-степенно
LED тип съгласно EN 60825-1		Клас 1	Клас 1	Клас 1	Клас 1
Указания за приложение					
Напомяване (макс.)	m ²	500	800	1000	1200
Захранване на домове (макс.)	Хора	8	10	12	12
Напомяване + захранване на домове с 4 човека (макс.)	m ²	300	600	800	900
Размери и тегла					
Тегло (без принадлежности)	kg	10,3	10,6	12,5	13,0
Изчислени стойности съгласно EN ISO 20361					
Ниво на звуково налягане L _{pA}	dB(A)	61	63	61	61
	dB(A)	76	78	77	76

Запазваме си правото на технически промени.

Декларация за съответствие на ЕС

С настоящото декларираме, че посочената по-долу машина по своята концепция и конструкция, както и в пуснатото от нас на пазара изпълнение, съответства на приложимите основни изисквания за безопасност и опазване на здравето, определени в директивите на ЕС. При несъгласувана с нас промяна на машината тази декларация губи своята валидност.

Продукт: Помпа

Тип: 1.645-xxx

Приложими директиви на ЕС

2014/35/ЕС

2014/30/ЕС

2000/14/ЕО

2011/65/ЕС

Приложими хармонизирани стандарти

EN 60335-1

EN 60335-2-41

EN 62233: 2008

EN 55014-1: 2006+A1: 2009+A2: 2011

EN 55014-2: 1977+A1: 2001+A2: 2008

EN 61000-3-2: 2014

EN 61000-3-3: 2013

EN 50581

Приложима процедура за оценяване на съответствието

2000/14/ЕО: Приложение V

Ниво на звукова мощност dB(A)

BP2 G

Измерено: 69

Гарантирано: 72

BP3 G, BP3 G комплект +, BP3 H&G

Измерено: 73

Гарантирано: 76

BP4 G

Измерено: 72

Гарантирано: 75

BP4 H&G есо

Измерено: 75

Гарантирано: 78

BP5 H&G

Измерено: 74

Гарантирано: 77

BP7 H&G есо

Измерено: 73

Гарантирано: 76

Подписващите лица действат от името и като пълномощници на управителния орган.

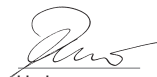

H. Jenner

Chairman of the Board of Management



S. Reiser

Director Regulatory Affairs & Certification

Пълномощник по документацията: S. Reiser

Alfred Kärcher SE & Co. KG

Alfred-Kärcher-Str. 28 - 40

71364 Winnenden (Germany)

Тел.: +49 7195 14-0

Факс: +49 7195 14-2212

Виненден, 2018/07/01

البيانات الفنية

BP 7 Home Garden &	BP 5 Home Garden &	BP 4 Home Garden &	BP 3 Home Garden &		
توصيل الطاقة					
230-240	230-240	230-240	230-240	V	جهد المآخذ الرئيسي
50	50	50	50	Hz	تردد المآخذ الرئيسي
1200	1000	950	800	W	إدخال الطاقة المقدر
أداء الجهاز					
6000	6000	3800	3300	l/h	كمية الإمداد القصوى
8	8	8	8	m	مستوى الشفط (الأقصى)
(6,0) 0,60	(4,8) 0,48	(4,5) 0,45	(4,0) 0,40	MPa (bar)	ضغط (أقصى)
60	48	45	40	m	ارتفاع الدفق (الأقصى)
(1,3) 0,13	(1,3) 0,13	(1,3) 0,13	(1,3) 0,13	MPa (bar)	ضغط إعادة التشغيل في الوضع الأوتوماتيكي (الأقصى)
1	1	1	1	mm	حجم جزيئات سوائل الضخ (الأقصى) المسموح بها
متعدد المراحل 5 درجات	متعدد المراحل 4 درجات	نفاثة	Jet		نوع المضخة
1 فته	1 فته	1 فته	1 فته		نوع LED وفقا لمعيار EN 60825-1
إرشادات الاستخدام					
1200	1000	800	500	m ²	الري (الأقصى)
12	12	10	8	أشخاص	إمداد منزلي (الأقصى)
900	800	600	300	m ²	الري + إمداد منزلي لـ 4 أشخاص (حد أقصى)
الأبعاد الوزن					
13,0	12,5	10,6	10,3	kg	الوزن (من دون ملحقات)
القيم المسجلة وفقاً للمواصفة EN ISO 20361					
61	61	63	61	dB(A)	مستوى انبعاث الصوت L _{PA}
76	77	78	76	dB(A)	

نحفظ بالحق في إدخال تعديلات فنية.

المساعدة في حالة حدوث خلل

الاختلالات غالباً ما تكون ناتجة عن أسباب بسيطة، والتي يمكنك التغلب عليها بنفسك بمساعدة العرض التوضيحي التالي. عند الشك أو حدوث اختلالات لم يتم ذكرها هنا، توجه من فضلك إلى مركز خدمة العملاء المتمدد.

المضخة تعمل ولكن لا تضخ

يوجد في المضخة هواء.

1. التحقق من التشغيل السليم (انظر الفصل بدء التشغيل و بدء التشغيل).

جزينات الأوساخ تحجب نطاق الشفط.

1. سحب قابس الشبكة من المقبس.

2. تنظيف نطاق الشفط.

الفلتر الأولي متسخ.

1. سحب قابس الشبكة من المقبس.

2. اترك المضخة تبرد.

3. تنظيف نطاق الشفط.

4. تنظيف الفلتر الأولي (انظر الفصل تنظيف الفلتر الأولي).

5. شطف بقايا الأوساخ بقاع فتحة الملاء عن طريق الفتحة.

6. تشغيل المضخة.

لم يتم توصيل خرطوم الشفط أو مهايئ التوصيل بشكل صحيح.

1. التأكد من أن موانع التسرب مركبة بشكل صحيح.

2. شد خرطوم الشفط ومهايئ التوصيل بإحكام عن طريق اليد.

المضخة لا تعمل أو تتوقف فجأة أثناء التشغيل

انقطاع الإمداد بالتيار.

1. فحص المصاهر والتوصيلات الكهربائية.

الفلتر الأولي متسخ.

1. تنظيف الفلتر الأولي (انظر الفصل تنظيف الفلتر الأولي).

2. شطف بقايا الأوساخ بقاع فتحة الملاء عن طريق الفتحة.

تتواجد المضخة في وضع التشغيل الأوتوماتيكي و يبلغ الضغط في النظام فوق 1,3 بار.

لا يعمل الجهاز في وضع التشغيل الأوتوماتيكي إذا كان الضغط الداخلي يبلغ أكثر من 1,3 بار وهذا يعني أن عامود مائي يبلغ أكثر من 13 متر يؤثر على المضخة.

1. تخفيض الضغط في النظام.

تعمل المضخة أوتوماتيكيًا بمجرد انخفاض الضغط في النظام إلى أقل من 1,3 بار.

توقف المضخة، لمبة LED تضئ "خطأ بجهة الشفط"

التدفق مضطرب، لا يتم إنشاء أي ضغط.

1. سحب قابس الشبكة من المقبس.

2. تحقق من وجود كمية كافية من الماء في خزان الشفط (خزان مثلاً).

3. تحقق من عدم وجود تسربات بالتوصيلات بجهة الشفط.

4. تنظيف الفلتر الأولي (انظر الفصل تنظيف الفلتر الأولي).

5. شطف بقايا الأوساخ بقاع فتحة الملاء عن طريق الفتحة.

6. تشغيل المضخة.

التدفق قليل للغاية، مصهر التشغيل الجاف قام بإيقاف المضخة.

1. تحقق من وجود كمية كافية من الماء في خزان الشفط (خزان مثلاً).

2. متابعة فتح صنوبر المياه.

يتم زيادة التدفق.

خطأ عند الشفط بسبب تسرب أو صنوبر الماء مغلق. المضخة لا توقف وضع الشفط.

1. فتح صنوبر المياه.

2. التأكد من عدم وجود تسربات في النظام.

إذا لم يتم التمكن من إزالة التسربات، تركيب خزان تعويض للشفط (انظر الفصل الملحقات التكميلية وقطع الغيار).

توقف المضخة في وضع التشغيل الأوتوماتيكي، لمبة LED تضئ "خطأ بجهة الضغط"

تقوم المضخة بالتشغيل والإيقاف بشكل متكرر بسبب التسربات.

1. التحقق من عدم وجود تسربات بجهة الضغط (مثلاً صنوبر ماء يقطر).

إذا لم يتم التمكن من إزالة التسربات، ينبغي تركيب خزان تعويض للشفط (انظر الفصل الملحقات التكميلية وقطع الغيار).

2. تشغيل المضخة.

الضغط بعد إيقاف المضخة قليل للغاية. يبدأ الجهاز فوراً مرة أخرى بالتشغيل والإيقاف بشكل متكرر.

1. زيادة الضغط على جهة الضغط.

● في استخدامات الحديقة، استخدم خرطوم للحديقة بطول لا يقل عن 5 أمتار وبقطر ¼" أو 15 متر وبقطر ½".

● عند التركيب الثابت لخرطوم تعويض الضغط أو خزان تعويض الضغط (انظر الفصل الملحقات التكميلية وقطع الغيار).

2. تشغيل المضخة.

تعمل المضخة لمدة 4 دقائق على الأقل على الرغم من أن مخرج الضغط بجهة الضغط مغلق (مثلاً صنوبر الماء). تقوم تجهيزة الحماية من السخونة المفرطة بإيقاف الجهاز.

1. سحب قابس الشبكة من المقبس.

2. فتح منفذ الماء الموصول بجهة الضغط.

3. يصبح الجهاز بدون ضغط.

4. تشغيل المضخة.

توقف المضخة في وضع التشغيل اليدوي، لمبة LED تضئ "خطأ بجهة الضغط"

تعمل المضخة لمدة 4 دقائق على الأقل على الرغم من أن مخرج الضغط بجهة الضغط مغلق (مثلاً صنوبر الماء). تقوم تجهيزة الحماية من السخونة المفرطة بإيقاف الجهاز.

1. سحب قابس الشبكة من المقبس.

2. فتح منفذ الماء الموصول بجهة الضغط.

3. يصبح الجهاز بدون ضغط.

4. تشغيل المضخة.

قدرة الضخ تقل أو ضئيلة للغاية.

جزينات الأوساخ تحجب نطاق الشفط.

1. سحب قابس الشبكة من المقبس.

2. تنظيف نطاق الشفط.

الفلتر الأولي متسخ.

1. سحب قابس الشبكة من المقبس.

2. اترك المضخة تبرد.

3. تنظيف نطاق الشفط.

4. تنظيف الفلتر الأولي (انظر الفصل تنظيف الفلتر الأولي).

5. شطف بقايا الأوساخ بقاع فتحة الملاء عن طريق الفتحة.

6. تشغيل المضخة.

جهة الشفط غير محكمة.

1. التحقق من إحكام جهة الشفط.

تم تجاوز ارتفاع الضخ الأقصى أو أن كمية الضخ غير محسنة.

1. مراعاة ارتفاع الضخ الأقصى (انظر الفصل البيانات الفنية).

2. إذا لزم الأمر ينبغي اختيار قطر خرطوم آخر أو طول خرطوم مختلف (انظر الفصل تحسين كمية الضخ).

ضاق المقطع العرضي بجهة الضغط.

1. فتح الصمام أو الصنوبر الكروي بالكامل.

الخرطوم مطوي بجهة الضغط.

1. إزالة أماكن الطوي بالخرطوم.

التخزين

تنبيه

خطر التجمد

يمكن أن تلتف الأجهزة التي لم يتم تفرغها بشكل كامل تحت تأثير التجمد.

عليك تفرغ الجهاز والملاحقات بشكل كامل.

عليك حماية الجهاز من التجمد.

1. فتح منفذ المياه الموصول من جهة الضغط (مثلا صنوبر المياه).
2. الجهاز يكون بدون ضغط.
3. تفرغ الخراطيم.
4. إزالة أنبوب الشطف وأنبوب الضغط.
5. فتح وفك غطاء فتحة الملء يدويا أو بمساعدة مفك البراغي.
6. تنظيف الفلتر الأولي (انظر الفصل تنظيف الفلتر الأولي).
7. قم بقلب المضخة وتفرغها تماما عن طريق فتحة الملء.
8. تركيب الفلتر الأولي.
9. تركيب الغطاء.
10. تخزين المضخة في مكان خالي من الصقيع.

العناية والصيانة

الجهاز لا يحتاج للصيانة، فهذا يعني أنه غير ضروري القيام بأعمال الصيانة بشكل منتظم.

تخفيف الضغط

1. فتح وغلق صمامات الضغط الموصلة لتخفيف الضغط.
- النظام يكون بدون ضغط.

شطف المضخة

1. إذا تم ضخ المياه مع مواد مضافة، يجب شطف المضخة بالماء النقي بعد كل استعمال.

تنظيف الفلتر الأولي

التحقق من عدم وجود انسدادات في الفلتر الأولي وتنظيفه عند الضرورة.

1. فتح وفك غطاء فتحة الملء يدويا أو بمساعدة مفك البراغي.
2. إزالة الفلتر الأولي المزود بصمام لا رجوع مدمج.
3. صورة إيضاحية H فصل صمام لا رجوع من الفلتر الأولي.
4. تنظيف الفلتر الأولي وصمام لا رجوع بعناية تحت الماء الجاري.
5. إذا لزم الأمر شطف بقايا الانسدادات من المضخة.
6. فحص سلاسة صمام لا رجوع.

تنبيه

استخدام مواد التشحيم غير المناسبة

تلف موانع التسرب

استخدم الشحوم المتاحة من خدمة شركة (Kärcher (6.288-143.0.

1. استخدم شحم خالي من الزيوت المعدنية فقط لموانع التسرب.
2. عند وجود صعوبة بحركة موانع التسرب ينبغي تشحيمها.
3. توصيل الفلتر الأولي مع صمام لا رجوع.
4. تركيب الفلتر الأولي في فتحة الملء بدون استخدام القوة. يجب أتداء ذلك الانتباه إلى موضع التركيب (التجوافات).

صورة إيضاحية 1

إرشاد

يمكن تشغيل مفتاح التشغيل/الإيقاف بطريقة مريحة عن طريق القدم.

3. رفع خرطوم الضغط 1 م لتقليل فترة الشطف.
 4. انتظر حتى تشطف المضخة وتضخ بشكل متساوي.
- إذا كان تدفق الماء قليل للغاية، يقوم مصهر التشغيل الجاف للجهاز بإيقافه (انظر الفصل مصهر التشغيل الجاف).

طريقة تشغيل المضخة في وضع التشغيل الأوتوماتيكي

في وضع التشغيل الأوتوماتيكي، تحافظ مضخات المنزل والحديقة على الضغط بشكل أوتوماتيكي:

- تبدأ المضخة بالعمل بمجرد سحب الماء ويقل الضغط عن حوالي 0,13 MPa تقريبا (1,3 بار).
- تعمل المضخة طالما يبلغ التدفق أكثر من 60 لتر/ساعة.
- إذا تم إنهاء سحب الماء، يتم إعادة توليد الضغط في النظام مرة أخرى. بعد فترة التشغيل القصيرة، تبقى المضخة في وضع الاستعداد (تشغيل الاستعداد).

تحسين كمية الضخ

تكون كمية الضخ أكبر:

- كلما انخفض ارتفاع الضخ
- كلما كان قطر الخرطوم المستخدم أكبر
- عندما يكون طول الخرطوم أقصر
- كلما انخفض فقدان الضغط الناتج عن الملحق التكميلي الموصول

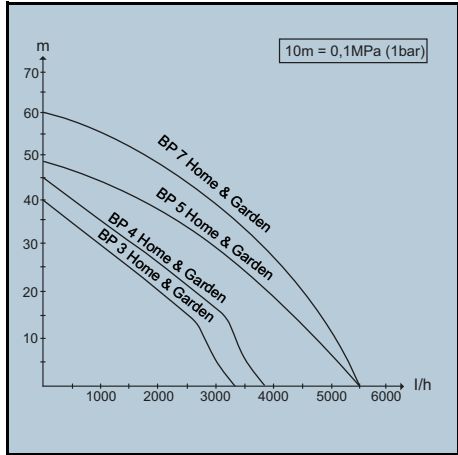

إيقاف التشغيل

1. إيقاف الجهاز من مفتاح التشغيل/الإيقاف.
 2. سحب قابس الشبكة من المقبس.
- إذا كان ينبغي إعادة تشغيل الجهاز بعد فترة طويلة، يجب مراعاة الإرشادات الإضافية (انظر الفصل العناية والصيانة).

النقل

- حمل الجهاز.

تنويه

الكابيل والخراطيم مرصبة على الأرض

خطر التعثر

يجب الانتباه على الكابيل والخراطيم عند تحريك الجهاز أثناء التشغيل المتنقل.

لف الكابيل على حامل الكابيل وتأمينه عن طريق مشبك الكابيل.

a رفع وحمل الجهاز من مقبض الحمل.

● نقل الجهاز في السيارات.

a تأمين الجهاز ضد الانزلاق، والانقلاب.

تركيب ثابت

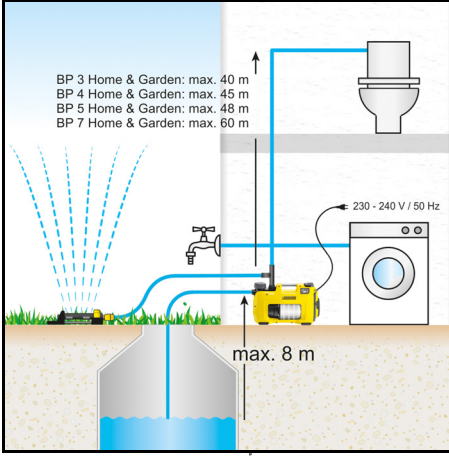

1. توصيل خرطوم الشفط وأنبوب الضغط (انظر الفصل الاستخدام المتصل).

- يجب عدم استخدام قارنات سريعة عند التركيب الثابت، لا بل يجب استخدام وصلات ملولبة.
2. ملء المضخة (انظر الفصل ملء المضخة).

تثبيت المضخة

في حالة التركيب الدائم يمكن أن يتم تثبيت المضخة من مكان سطحي مناسب.

1. سحب الأرجل المطاطية من الجهاز للخارج ثم إدارتها.
2. تركيب الأرجل المطاطية في الجهاز.
3. تثبيت المضخة على أرض مستوية باستخدام براغي مناسبة.

تعديل الضغط وتخفيف الضغط

نصح عند التركيب الثابت باستخدام مكونات مرنة بجهة الضغط مثلا خرطوم معادلة الضغط المرن (انظر الفصل الملحقات التكميلية وقطع الغيار). فهذا لديه المزايا التالية:

- تخفيف الصوت حيث لا يتم نقل اهتزازات الأنابيب إلى نظام مياه المنزل
- تتوقف المضخة بمعدلات أقل عند وجود تسربات صغيرة

نصح بتركيب صمام إغلاق (غير مرفق مع تسليم المنتج) بين المضخة وأنبوب الضغط، لتسهيل عملية التفريغ وتخفيف الضغط في النظام. إذا تم تفريغ المضخة، يمكن عن طريق غلق صمام الإغلاق منع تدفق الماء من أنبوب الضغط.

عند انخفاض الضغط بشكل متزايد نتيجة وجود تسربات في نظام المبنى يتم تشغيل المضخة بدون استخراج المياه. في هذه الحالة ننصح بتركيب خزان تعويض الضغط (انظر الفصل الملحقات التكميلية وقطع الغيار).

التشغيل

بدء التشغيل

1. إدخال قابس الشبكة في المقبس.
2. تشغيل الجهاز عن طريق مفتاح تشغيل/إيقاف.

صورة إيضاحية E

- استخدم وضع المفتاح "I/On" للتشغيل اليدوي.
- استخدم وضع المفتاح "Auto" للتشغيل الأوتوماتيكي (انظر أيضا الفصل طريقة تشغيل المضخة في وضع التشغيل الأوتوماتيكي).

بدء التشغيل

نصح باستخدام القطع الأصلية لخرطوم الشفط، مكونات الفلتر ووصلات الخراطيم من شركة Kärcher فقط. إذا تم استخدام قطع من شركة مصنعة أخرى، يمكن أن يؤدي هذا إلى أخطاء وظيفية عند شفط وضع السوائل وخاصة عند استخدام أنظمة التوصيل المثيلة.

الاستخدام المتصل

إرشاد

قد تؤدي حتى التسربات الصغيرة إلى أخطاء وظيفية.

توصيل خرطوم الشفط

إرشاد

نحن ننصح باستخدام خرطوم شفط مزود بتجهيز منع التدفق الارتجاعي. تقصر تجهيز منع التدفق الارتجاعي وقت إعادة الشفط لأنها تمنع بعد سحب الماء تفريغ خرطوم الشفط. عدم تركيب تجهيز منع التدفق الارتجاعي مباشرة على المضخة.

إرشاد

إذا كان ينبغي أن يتم ضخ مياه رملية، نحن ننصح أن يتم استخدام الفصل الملحقات التكميلية وقطع الغيار.

1. تركيب مهابت التوصيل في وصلة شفط المضخة (مدخل) ثم شده باليد.

صورة إيضاحية B

2. توصيل خرطوم الشفط بشكل محكم تفريغي.

توصيل أنبوب الضغط

1. تركيب مهابت التوصيل ثنائي الاتجاه في وصلة ضغط المضخة (مخرج) ثم شده باليد.

صورة إيضاحية C

يبيح مهابت التوصيل ثنائي الاتجاه تشغيل جهازين (غسالة وورشاش الري مثلا). يمكن أن يتم تركيبه بحيث إما أن يكون كلا المخرجين جانبيين أو أن يكون المخرج الأول جانبي والمخرج الثاني علوي.

صورة إيضاحية D

2. توصيل أنبوب الضغط.
3. إذا تم استخدام مخرج واحد فقط، يجب غلق المخرج الثاني باستخدام الغطاء المرفق.

ملء المضخة

1. فك الغطاء لفتحة الملء باستخدام اليد أو بمساعدة مفك البراغي (قطر 8 مم كحد أقصى).
2. ملء المضخة بالماء عن طريق فتحة الملء حتى الحافة.
3. تركيب الغطاء على فتحة الملء ثم شده بإحكام إما باستخدام اليد أو بمساعدة مفك براغي.
4. في حالة وجود صمام الغلق في أنبوب الضغط ينبغي فتحه (انظر الفصل تعديل الضغط وتخفيف الضغط).

المحتويات

50	إرشادات عامة.....
50	الاستخدام المطابق للتعليمات.....
50	حماية البيئة.....
50	الملحقات التكميلية وقطع الغيار.....
50	محتوى التسليم.....
50	الضمان.....
50	تجهيزات السلامة.....
50	مواصفات الجهاز.....
51	بدء التشغيل.....
51	التشغيل.....
52	النقل.....
52	التخزين.....
52	العناية والصيانة.....
53	المساعدة في حالة حدوث خلل.....
54	البيانات الفنية.....

أن هذه الأجزاء ضرورية لتشغيل الجهاز بصورة سليمة. لا يجوز التخلص من الأجهزة المميرة بهذا الرمز مع النفايات المنزلية.

إرشادات حول مواد المحتويات (REACH)

تجد المعلومات الحالية حول مواد المحتويات على الموقع:
www.kaercher.com/REACH

الملحقات التكميلية وقطع الغيار

استخدام الملحقات التكميلية الأصلية وقطع الغيار الأصلية فقط، والتي تضمن تشغيل الجهاز بشكل آمن وخالٍ من الاختلالات. تجد معلومات حول الملحقات التكميلية وقطع الغيار على الموقع www.kaercher.com وكذلك في نهاية هذه التعليمات.

محتوى التسليم

محتوى تسليم الجهاز مصور على العبوة. تأكد من وجود جميع محتويات العبوة عند فتحها. وفي حالة نقص أية ملحقات تكميلية أو اكتشاف أي تلف بها تاجر عن عملية النقل، يرجى إخطار البائع.

الضمان

يسري في كل دولة شروط الضمان التي تضعها شركة التسويق المتخصصة التابعة لنا. نحن نتولى إصلاح الأخطاء التي قد تطرأ على جهازك خلال فترة الضمان بدون مقابل، عندما يكون سبب هذه الأعطال ناجم عن عيب في المواد المستخدمة أو في عملية التصنيع. في حالة استحقاق الضمان، توجه من فضلك بقسيمة الشراء إلى أقرب موزع أو مركز خدمة عملاء معتمد. (العنوان على الصفحة الخلفية)

تجهيزات السلامة



تجهيزات السلامة الثالثة أو المتغيرة

تجهيزات السلامة تخدم حمايتك. لا تقم بتغيير أو تجاوز تجهيزات السلامة أبداً.

مصدر التشغيل الجاف

الجهاز يتعرف على عدم وجود تدفق المياه. إذا لم يتم شفط وضخ المياه أثناء التشغيل في خلال فترة معينة من الوقت، ستتوقف المضخة عن العمل. يتم هذا بعد 4 دقائق في وضع التشغيل اليدوي، بعد 3 دقائق في التشغيل الأوتوماتيكي. تنبؤ في الشاشة لمبة LED "خطأ بجهة الشفط".

مواصفات الجهاز

يتم في دليل التشغيل هذا شرح التجهيزات الكاملة. وفقاً للموديل، ستكون هناك اختلافات في نطاق التوريد (انظر العبوة).

الأشكال، انظر صفحة الصور صورة إيضاحية A

- 1) مهايئ التوصيل لمضخات G1
- 2) وصلة G1 (33.3 مم) أنبوب الشفط (مدخل)
- 3) فوهة الماء
- 4) فلتز أولي وصمام لا رجوع مدمج
- 5) غطاء
- 6) غطاء سدادة مهايئ وصلة بمسارين 2
- 7) مهايئ وصلة بمسارين 2 لمضخات G1
- 8) وصلة G1 (33.3 مم) أنبوب الضغط (مخرج)
- 9) مفتاح تشغيل/إيقاف
- 10) تخزين الكابل وكابل توصيل الشبكة مزود بقابس
- 11) بيان الخطأ
- 12) أرجل مطاطية
- 13) LED "خطأ من جهة الشفط"
- 14) LED "خطأ من جهة الضغط"
- 15) مشبك الكابل
- 16) مساعدة الفتح

إرشادات عامة



يرجى قراءة دليل التشغيل هذا قبل أول استخدام للجهاز وكذلك إرشادات السلامة المرفقة. ثم يجب استخدام الجهاز وفقاً لذلك. عليك الاحتفاظ بكل الكتيبين وذلك للاستخدام اللاحق أو تسليمهما للمالك التالي.

الاستخدام المطابق للتعليمات

يجب عند توصيل هذا المنتج بشبكة مياه الشرب أن يتم مراعاة المتطلبات وفقاً لمعيار EN 1717. إذا لزم الأمر، استل شركة متخصصة بالمراقب الصحية أو فني متخصص. استخدم الجهاز للاستعمال المنزلي فقط. نظراً لضغط التشغيل الثابت يصلح استخدام الجهاز في المنزل أو الحديقة.

- إمداد الفسالات أو دورات مياه المراوح في المنزل مثلاً بالارتباط مع خزان المياه
- ري الحدائق

إرشادات حول الوظيفة انظر الفصل طريقة تشغيل المضخة في وضع التشغيل الأوتوماتيكي.

سوائل الضخ المسموح بها

سوائل الضخ المسموح بها:

- مياه مستعملة
- مياه الآبار
- مياه البنايع
- مياه الأمطار
- مياه المسابح عند استخدام الغبار المضبوط للمواد المضافة

عدم تجاوز درجة حرارة السائل المشحون عن 35 ° مئوية.

الاستخدام غير السليم

إرشاد

لا تتحمل الشركة الصانعة مسؤولية أي أضرار محتملة قد تحدث نتيجة الاستخدام غير المطابق للمواصفات أو التشغيل الخاطئ.

تنبيه

استخدام المضخة لتعزيز ضغط الأنابيب الموجود
الحاق أضرار بالمضخة عن طريق الاستخدام غير السليم
عليك مراعاة البيانات الفنية.
لا يصلح الجهاز لتشغيل الضخ بدون توقف (مثلاً جهاز رفع المياه، مضخة نافورة). الجهاز مزود بمصهر للحمية عند التشغيل الجاف (انظر أيضاً الفصل مصدر التشغيل الجاف).

حماية البيئة



المواد المستخدمة في التغليف قابلة لإعادة التدوير. يرجى التخلص من مواد التغليف بطريقة تحافظ على البيئة. تحتوي الأجهزة الكهربائية والإلكترونية مواد قيمة قابلة لإعادة التدوير وغالباً على أجزاء مثل البطاريات، متركامات أو الزيوت والتي قد تشكل خطورة على صحة الإنسان والبيئة في حالة التعامل معها أو تم التخلص منها بصورة خاطئة. إلا



THANK YOU!
MERCI! DANKE! ¡GRACIAS!



Registrieren Sie Ihr Produkt und profitieren Sie von vielen Vorteilen.

Register your product and benefit from many advantages.

Enregistrez votre produit et bénéficiez de nombreux avantages.

Registre su producto y aproveche de muchas ventajas.

www.kaercher.com/welcome



Bewerten Sie Ihr Produkt und sagen Sie uns Ihre Meinung.

Rate your product and tell us your opinion.

Évaluer votre produit et dites-nous votre opinion.

Reseñe su producto y díganos su opinión.



www.kaercher.com/dealersearch

Alfred Kärcher SE & Co. KG
Alfred-Kärcher-Str. 28-40
71364 Winnenden (Germany)
Tel.: +49 7195 14-0
Fax: +49 7195 14-2212

